

2024



LG HVAC
SOLUTION

КОНДИЦІОНЕРИ

МУЛЬТИ СПЛІТ-СИСТЕМИ

НАПІВПРОМИСЛОВІ СПЛІТ-СИСТЕМИ

LG ELECTRONICS В УКРАЇНІ

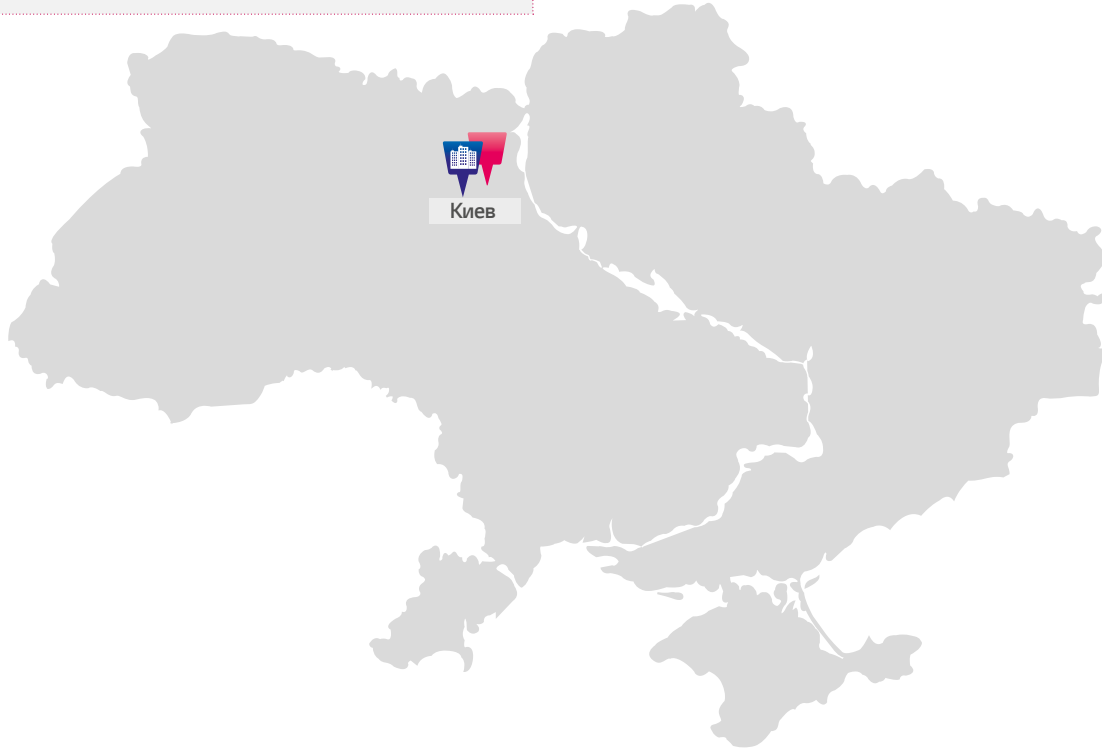
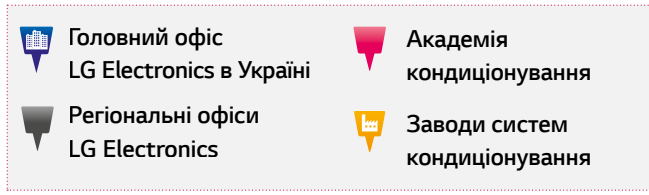

ПЕРЕВАГИ СПІВПРАЦІ З LG (на усіх етапах)

УЧАСНИКИ БУДІВЕЛЬНОГО РИНКУ	ПЕРЕВАГИ
ЗАМОВНИК	<ul style="list-style-type: none">Гарантія надання кращої ціниГарантія якості (підтримка виробника від А до Я)Доступ до інформації про діючі об'єкти та можливості їх відвідуванняОперативне вирішення всіх питань через власного куратора в LGКомплексний підхід до реалізації
ГЕНЕРАЛЬНИЙ ПІДРЯДЧИК	
СЛУЖБА ЕКСПЛУАТАЦІЇ	<ul style="list-style-type: none">Безкоштовне навчання в Академії Кондиціонування LGКонсультації та виїзд на об'єкт співробітників сервісного відділу LG
МОНТАЖНИК	<ul style="list-style-type: none">Безкоштовне навчання та сертифікація в Академії Кондиціонування LGБезкоштовний ШефмонтажБезкоштовні пуско-налажувальні роботиМожливість стати Авторизованим сервісним центромРозширена гарантія
ПОСТАВКА / СИСТЕМНИЙ ІНТЕГРАТОР, ПОСТАЧАЛЬНИК	<ul style="list-style-type: none">Питання проектного рішенняГарантія надання кращої ціни та умов поставкиСпільна маркетингова активність
ПРОЕКТУВАЛЬНИК	<p>Допомога Інженерно-проектного відділу LG ELECTRONICS</p> <ul style="list-style-type: none">Підготовка робочого Технічного завданняПідготовка обладнанняПідготовка передпроектної документації <p>Програми підбору:</p> <ul style="list-style-type: none">LATS MULTI V (Гідрравлічна схема)LATS CAD (Креслення та підбір в AutoCad)

ЗАВОДИ СИСТЕМ ОВІК У СВІТІ



ПОСТАЧАЛЬНИК РІШЕНЬ ОВІК

У 1968 році LG, першою серед корейських компаній, випустила побутовий кондиціонер, і відтоді залишається серед лідерів світового кліматичного ринку. До початку 21-го століття LG Electronics перетворилася в одного з найбільших світових виробників систем кондиціонування, і в 2008 році стала першою компанією, яка переступила 100-мільйонну позначку продажів побутових кондиціонерів.

Володіючи великим досвідом та розробками у сфері побутового кондиціонування, компанія LG продовжила свою технологічну експансію у бік промислових та напівпромислових систем.

На сьогоднішній день LG Electronics пропонує широкий спектр високотехнологічних систем кондиціонування для різних типів будівель. Збільшуючи список категорій кліматичних систем, компанія LG виросла у глобального постачальника енергоефективних рішень для систем ОВІК.

Не припиняючи інвестувати у нові розробки, LG Electronics вже сьогодні постачає партнерам холодильні машини,

мультizonальні системи VRF, а також все необхідне для інтеграції у системи диспетчеризації інженерного обладнання будівлі.

Крім бажання бути технологічним лідером галузі, компанія LG Electronics продовжує рухатися у напрямку поліпшення розуміння потреб своїх клієнтів.

Для навчання партнерів компанія LG відкрила 80 навчальних центрів у різних країнах світу; створила свого роду унікальну програму підбору (LATS HVAC) та програму для проектування систем кондиціонування в AutoCad (LatsCAD); сформувала професійну структуру підтримки партнерів на всіх етапах будівництва та експлуатації.

Сьогодні LG - це компанія зі світовим ім'ям, яка пропонує кращі технології, піклується про своїх партнерів та відкрита для взаємовигідного співробітництва.

















МУЛЬТИ СПЛІТ-СИСТЕМИ

Модельний ряд	6
Внутрішні блоки	7
Розподільчі блоки та розгалужувачі	32
Таблиці комбінацій внутрішніх блоків	34









































МОДЕЛЬНИЙ РЯД

Зовнішні блоки

Тип кВт (охол/нагр)	Multi F	Макс. кількість вн. блок	Ел. живлення	Приклад комбінацій
4,1 / 4,7	 MU2R15 [R32]	2	1ø	
4,7 / 5,3	 MU2R17 [R32]	2	1ø	
5,3 / 6,3	 MU3R19 [R32]	3	1ø	
6,2 / 7,0	 MU3R21 [R32]	3	1ø	
7,0 / 8,4	 MU4R25 [R32]	4	1ø	
7,9 / 9,1	 MU4R27 [R32]	4	1ø	
8,8 / 10,1	 MU5R30 [R32]	5	1ø	
11,2 / 12,5	 MU5M40 [R410a]	5	1ø	
Тип кВт (охол/нагр)	Multi FDX	Макс. кількість вн. блок	Ел. живлення	Приклад комбінацій
11,2 / 12,5	 FM40AH [R410a]	7	1ø	
12,1 / 12,5	 FM41AH [R410a]	7	3ø	
14,0 / 16,0	 FM48AH [R410a]  FM49AH [R410a]	8	1ø 3ø	
15,5 / 17,4	 FM56AH [R410a]  FM57AH [R410a]	9	1ø 3ø	

ВНУТРІШНІ БЛОКИ

ТИП	кВтє	5	7	9	12	15	18	24
	кВт	1.5	2.1	2.6	3.5	4.2	5.3	7.0
НАСТІННИЙ ТИП	Standard Plus S 	 MJ05PC	 MJ07PC	 MJ09PC	 MJ12PC	 MJ15PC	 MJ18PC	 MJ24PC
	ARTCOOL Mirror  		 AC09BQ	 AC12BQ				
	ARTCOOL Gallery  			 MA09R	 MA12R			
КАСЕТНИЙ ТИП	Однопоточні  			 MT09R	 MT12R			
	4-поточні  	 MT06R	 MT08R	 CT09R	 CT12R		 CT18R	 CT24R
КАНАЛЬНИЙ ТИП	Середньо/високо напірні  						 CM18R	 CM24R
	Низьконапірні  			 CL09R	 CL12R		 CL18R	 CL24R
КОНСОЛЬНИЙ ТИП	Консольний 			 CQ09	 CQ12		 CQ18	

ЕНЕРГОЕФЕКТИВНІСТЬ

ЕНЕРГОЕФЕКТИВНІСТЬ

A+++ / A+

Максимальна продуктивність - мінімальне енергоспоживання.

Світовий рівень ефективності

SEER
8.5

SEER / SCOP клас

кВт	4.1	4.7	5.3	6.2	7.0	7.9	8.8
SEER	8.5	7.8	8.8	8.7	8.0	8.0	8.2
	A+++	A++	A+++	A+++	A++	A++	A++
SCOP	4.2	4.2	4.3	4.3	4.0	4.2	4.2
	A+	A+	A+	A+	A+	A+	A+

- Інверторний компресор Twin Rotary
- Покращений теплообмінник зовнішнього блоку
- Інтелектуальне управління навантаженням
- Контроль пікових навантажень



- для мульти спліт-систем з холодоагентом R32

Потужний безщітковий інверторний BLDC компресор LG Twin Rotary

Серцем мульти спліт-систем LG є інноваційні безщіткові інверторні BLDC компресори Twin-Rotary.

Подвійний інверторний компресор нового покоління вдосконалений та має поліпшену продуктивність, а також низький рівень шуму.

Більш того, оптимізація потоку Холодоагенту знижує втрати при роботі та збільшує термін служби системи в цілому.

• Діапазон частот

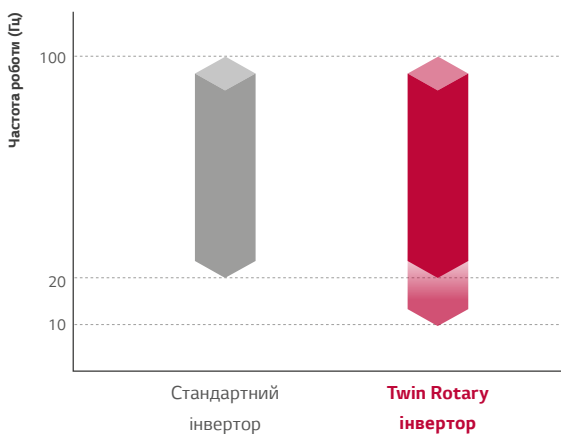

• Ефективність роботи

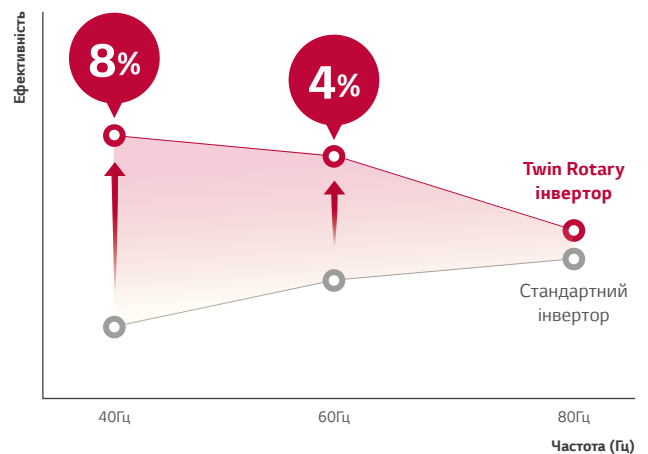

ЕНЕРГОЕФЕКТИВНІСТЬ

Покращені теплообмінники Wide Louver Plus Fin

Технологія Wide Louver Plus Fin - це вдосконала форма ребер теплообмінника (ламель), яка збільшує ефективність обігріву при повному навантаженні на 11%, а також збільшує енергоефективність на 6% у порівнянні зі звичайними теплообмінниками.

• Високоєфективний обігрів

Уповільнює процес обмерзання теплообмінника та відкладає запуск відтавання теплообмінника, тим самим збільшується продуктивність та енергоефективність роботи.

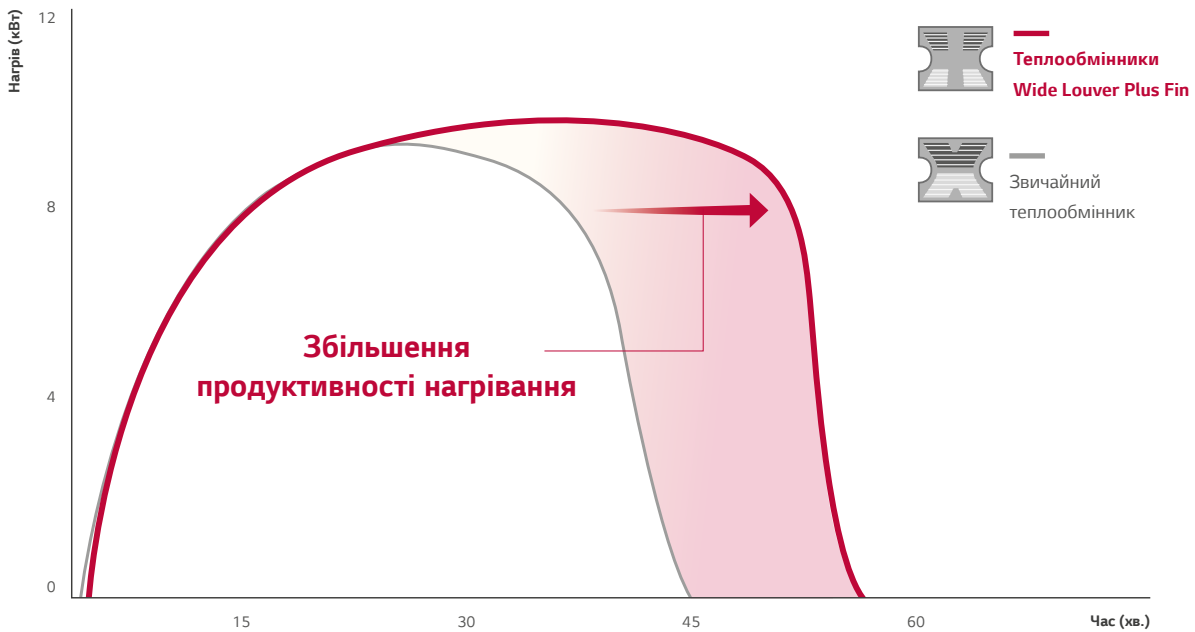
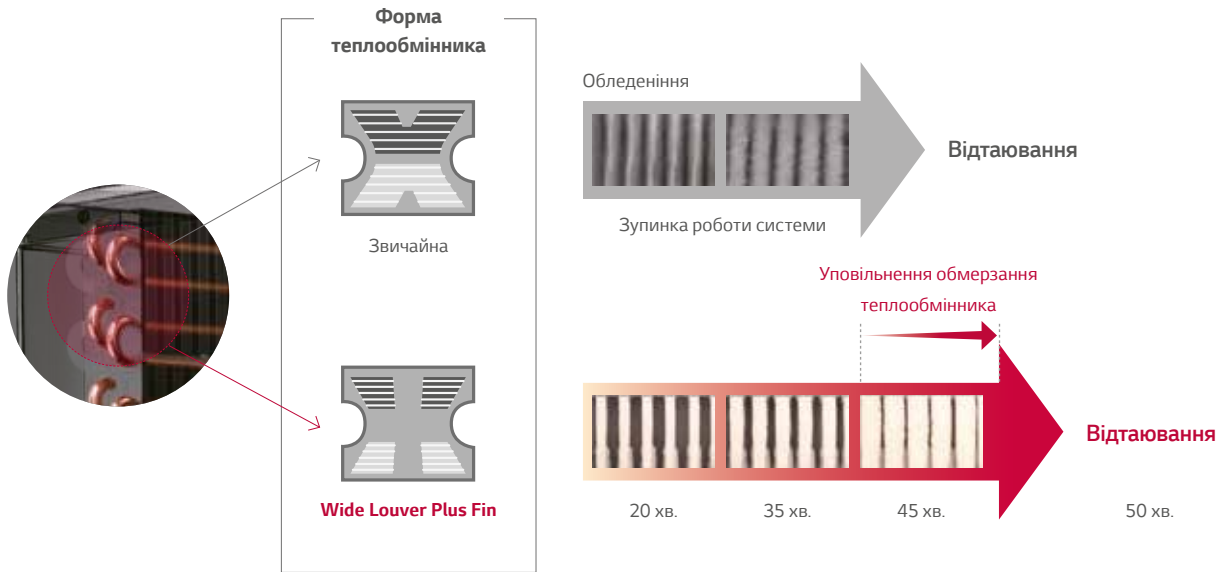

* Результати випробувань LG

ДОВГОВІЧНІСТЬ

Покриття теплообмінника Black Fin

Теплообмінник зовнішнього блоку оснащений ексклюзивним покриттям LG «Black Fin», яке відрізняється неперевершеною корозійною стійкістю та було спеціально розроблене для експлуатації у найважчих умовах. Двошарове двостороннє покриття гарантує захист від агресивних речовин, таких як сіль та пісок, а також промислових забруднень. Тонка гідрофільна плівка покриття зменшує утворення конденсату на поверхні теплообмінника. Це підвищує довговічність роботи, продовжує термін служби обладнання з одночасним зниженням витрат на технічне обслуговування.

Строк служби довший

Водовідштовхувальна плівка
Зводить до мінімуму накопичення вологи на поверхні

Акріл + Епоксидна смола (Опір корозії)
зводить до мінімуму накопичення вологи на поверхні

Шар алюмінію

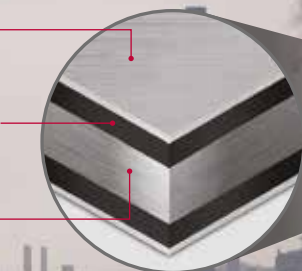

ВАЖЛИВО: Для застосування обладнання у прибережних районах біля моря необхідно провести додаткові роботи по захисту від агресивного середовища.

- для мульти спліт-систем з холодоагентом R32

Компресор R1

- Компресор нової розробки, який поєднує в собі високу ефективність, низькі шумові характеристики та просту стискаючу структуру роторного компресора. Нові технології, що застосовувались, дозволили створити високоефективну компактну модель.



Структура наскрізного валу та кріплення валу з 2х сторін
- Надійна робота компресора, забезпечує більш високу надійність

Збільшення діапазону робочих частот (макс. 150Гц)
- Покращена холодопродуктивність

Центробіжний спосіб відділення та повернення масла для зменшення виносу масла з компресора
- Збільшення енергоефективності (*SEER 20% ↑)

Компресія у нижній частині та простота конструкції
- Зниження рівня шуму та вібрації (**макс. 4дБ(A) ↑)
- Зменшення ваги (**20% ↑)
Підвищена надійність

- для мульти спліт-систем з Холодоагентом R32

КОМФОРТ ТА ЗРУЧНІСТЬ

Швидке охолодження та нагрів

Регулювання тиску займає менше часу для досягнення необхідної температури (до 30% при охолодженні та 44% при нагріванні) з високим рівнем точності та стабільності.

• Охолодження

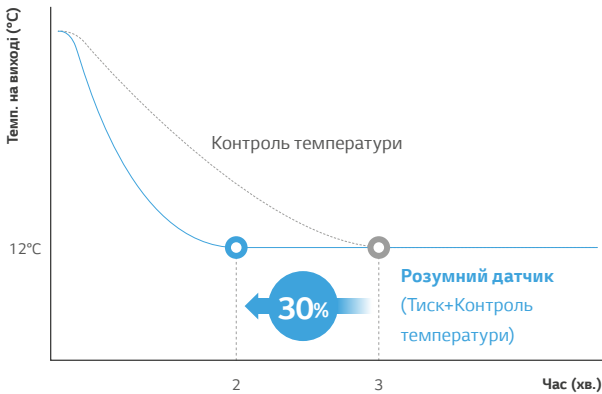

• Нагрівання

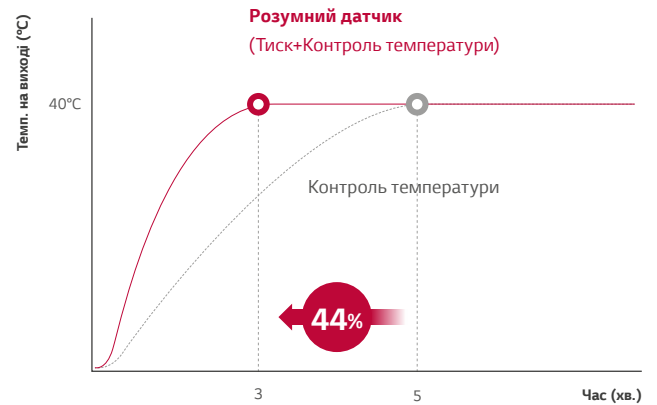

* Результати випробувань LG

Режим нічної роботи

Режим нічної роботи дозволяє значно знизити рівень шуму, просто встановивши DIP-перемикач на платі управління зовнішнього блоку

Режим охолодження

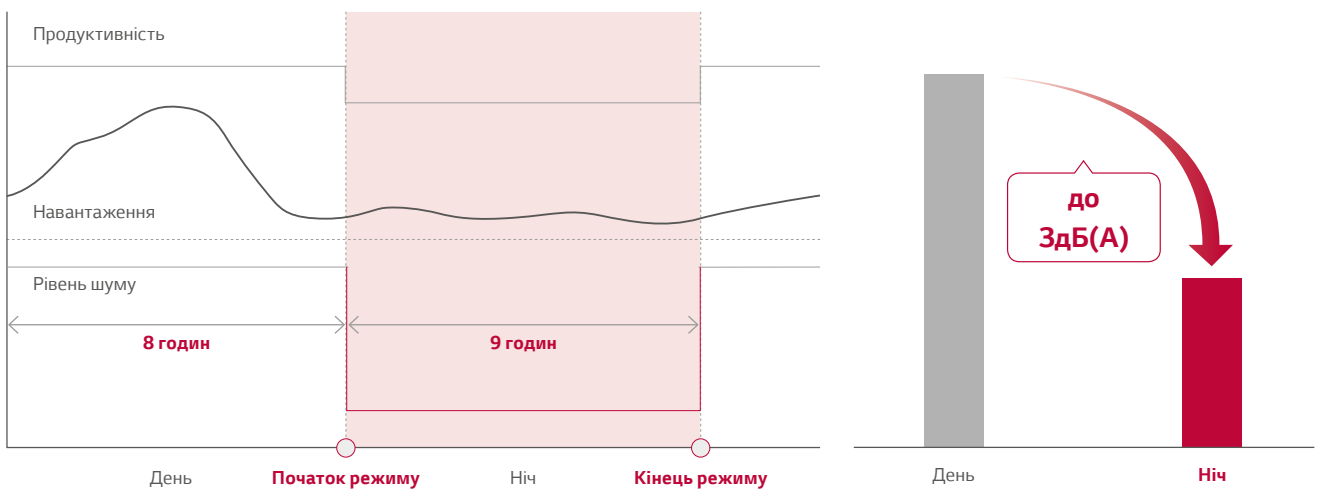

* Ця функція доступна тільки для режиму охолодження.

* Якщо ви хочете зупинити нічний тихий режим, змініть DIP-перемикач.



MU2R15 | MU2R17



MULTI F Inverter

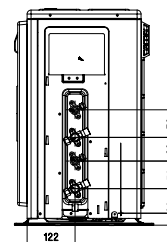
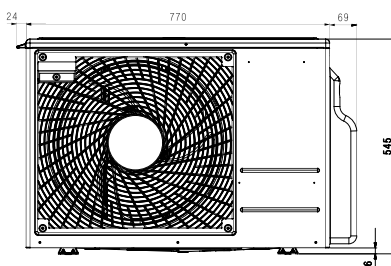
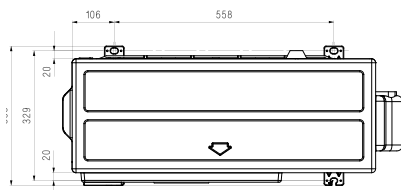

Зроблено в Кореї

Зовнішній блок				MU2R15.ULO	MU2R17.ULO
Макс. кількість внутрішніх блоків, що підключаються				2	2
Макс. індекс продуктивності внутрішніх блоків				21	24
Продуктивність	Охолодження	Мін. / Ном. / Макс.	кВт	0,88 / 4,10 / 4,72	0,88 / 4,69 / 5,39
	Нагрівання	Мін. / Ном. / Макс.	кВт	0,97 / 4,69 / 5,39	0,97 / 5,28 / 5,69
Потужність споживання	Охолодження	Мін. / Ном. / Макс.	кВт	0,23 / 0,99 / 1,38	0,23 / 1,25 / 1,70
	Нагрівання	Мін. / Ном. / Макс.	кВт	0,24 / 1,07 / 1,43	0,24 / 1,25 / 1,63
Робочий струм	Охолодження	Мін. / Ном. / Макс.	A	1,1 / 4,6 / 6,4	1,1 / 5,8 / 7,9
	Нагрівання	Мін. / Ном. / Макс.	A	1,1 / 4,9 / 6,6	1,1 / 5,8 / 7,6
Енергоефективність		SEER / SCOP		8,50 / 4,20	7,80 / 4,20
	Клас	Охолодж. / Нагрів.		A+++ / A+	A++ / A+
BLDC вентилятор	Витрата повітря		м ³ /хв x шт.	28,2 x 1	28,2 x 1
BLDC Компресор	Тип			Twin Rotary	Twin Rotary
Рівень звукового тиску	Охолодж./ Нагрівання	Ном.	дБ(A)	48 / 51	48 / 51
Рівень шуму	Охолодження	Макс.	дБ(A)	61	63
Габаритні розміри	Ш x В x Г		мм	770 x 545 x 288	770 x 545 x 288
Маса	Нетто		кг	35,9	35,9
	Тип			R32	R32
Холодоагент	Заводська заправка		г	1 100	1 100
	Макс. довжина траси при заводській заправці		м	15	15
	Додаткова заправка		г/м	20	20
Температурний діапазон	Охолодження	Мін. / Макс.	°C CТ	- 10 / 48	- 10 / 48
	Нагрівання	Мін. / Макс.	°C BT	- 18 / 18	- 18 / 18
Електроживлення			Ø / В / Гц	1, 220-240, 50	1, 220-240, 50
Кабель живлення (із заземленням)			Кількість x мм ²	3C x 2,5	3C x 2,5
Міжблоковий кабель (з заземленням)			Кількість x мм ²	4x0,75	4x0,75
Максимальна довжина трубопроводів	Загальна довжина траси		м	30	30
	До кожного внутрішнього блоку		м	20	20
Макс. перепад висот	Внутр.- зовнішня	Макс.	м	15	15
	Внутр. - Внутр.	Макс.	м	7,5	7,5
Діаметри трубопроводів	Рідина		мм (дюйми) x кількість	Ø 6,35(1/4) x 2	Ø 6,35(1/4) x 2
	Газ		мм (дюйми) x кількість	Ø 9,52(3/8) x 2	Ø 9,52(3/8) x 2

MU3R19 | MU3R21 | MU4R25

MULTI F Inverter



Зроблено в Кореї

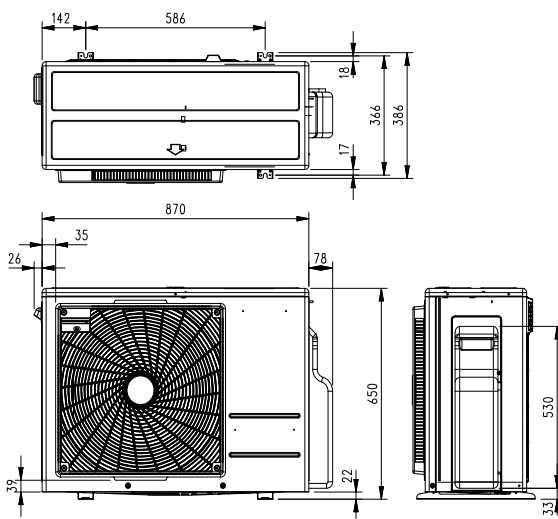

Зовнішній блок				MU3R19.U21	MU3R21.U21	MU4R25.U21
Макс. кількість внутрішніх блоків, що підключаються				3	3	4
Макс. індекс продуктивності внутрішніх блоків				30	33	39
Продуктивність	Охолодження	Мін. - Ном. - Макс.	кВт	1,06 - 5,28 - 6,33	1,06 - 6,15 - 7,33	1,06 - 7,03 - 8,50
	Нагрівання	Мін. - Ном. - Макс.	кВт	1,17 - 6,33 - 7,33	1,17 - 7,03 - 7,80	1,17 - 8,09 - 9,09
Потужність споживання	Охолодження	Мін. - Ном. - Макс.	кВт	0,29 - 1,11 - 2,04	0,29 - 1,44 - 2,45	0,29 - 1,76 - 2,77
	Нагрівання	Мін. - Ном. - Макс.	кВт	0,28 - 1,27 - 2,04	0,28 - 1,53 - 2,38	0,28 - 1,84 - 2,85
Робочий струм	Охолодження	Мін. - Ном. - Макс.	A	1,3 - 5,0 - 9,2	1,3 - 6,5 - 11,1	1,3 - 8,0 - 12,6
	Нагрівання	Мін. - Ном. - Макс.	A	1,3 - 5,7 - 9,2	1,3 - 6,9 - 10,8	1,3 - 8,3 - 12,9
Енергоефективність	SEER / SCOP			8,50 / 4,40	8,50 / 4,40	8,00 / 4,40
	Клас	Охолодж./Нагрів.		A+++ / A+	A+++ / A+	A++ / A+
BLDC вентилятор	Витрата повітря		м ³ /хв x шт.	50 x 1	50 x 1	50 x 1
BLDC Компресор	Тип			Twin Rotary	Twin Rotary	Twin Rotary
Рівень звукового тиску	Охолодж. / Нагрівання	Ном.	дБ(A)	48 / 53	49 / 54	50 / 54
Рівень шуму	Охолодження	Макс.	дБ(A)	63	64	66
Габаритні розміри	Ш x В x Г		мм	870 x 650 x 330	870 x 650 x 330	870 x 650 x 330
Маса	Нетто		кг	46,0	46,0	46,2
	Тип			R32	R32	R32
Холодоагент	Заводська заправка		г	1 400	1 400	1 400
	Макс. довжина траси при заводській заправці		м	22,5	22,5	30
	Додаткова заправка		г/м	22,5	22,5	22,5
Температурний діапазон	Охолодження	Мін. / Макс.	°C ST	- 10 / 48	- 10 / 48	- 10 / 48
	Нагрівання	Мін. / Макс.	°C BT	- 18 / 18	- 18 / 18	- 18 / 18
Електроживлення			Ø / В / Гц	1 / 220-240 / 50	1 / 220-240 / 50	1 / 220-240 / 50
Кабель живлення (із заземленням)			Кількість x мм ²	3C x 2,5	3C x 2,5	3C x 2,5
Міжблоковий кабель (з заземленням)			Кількість x мм ²	4 x 0,75	4 x 0,75	4 x 0,75
Максимальна довжина трубопроводів	Загальна довжина траси		м	50	50	70
	До кожного внутрішнього блоку		м	25	25	25
Макс. перепад висот	Внутр.- зовнішня	Макс.	м	15	15	15
	Внутр. - Внутр.	Макс.	м	7,5	7,5	7,5
Діаметри трубопроводів	Рідина	мм (дюйми) x кількість		Ø 6,35 (1/4) x 3	Ø 6,35 (1/4) x 3	Ø 6,35 (1/4) x 4
	Газ	мм (дюйми) x кількість		Ø 9,52 (3/8) x 3	Ø 9,52 (3/8) x 3	Ø 9,52 (3/8) x 4

MU4R27 | MU5R30



MULTI F Inverter



Зроблено в Кореї

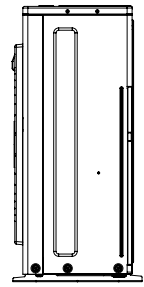
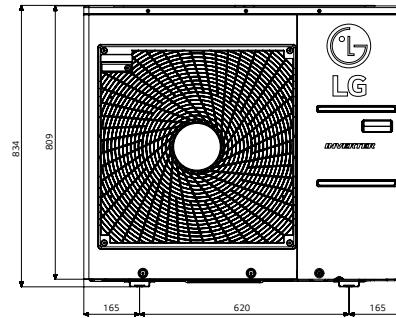
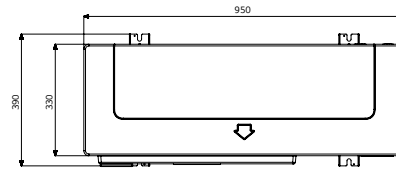

Зовнішній блок				MU4R27.U40	MU5R30.U40
Макс. кількість внутрішніх блоків, що підключаються				4	5
Макс. індекс продуктивності внутрішніх блоків				41	48
Продуктивність	Охолодження	Мін. - Ном. - Макс.	кВт	1,32 - 7,91 - 9,50	1,32 - 8,79 - 10,6
	Нагрівання	Мін. - Ном. - Макс.	кВт	1,47 - 9,09 - 10,6	1,47 - 10,1 - 12,1
Потужність споживання	Охолодження	Мін. - Ном. - Макс.	кВт	0,42 - 1,80 - 2,89	0,42 - 2,00 - 3,35
	Нагрівання	Мін. - Ном. - Макс.	кВт	0,61 - 2,07 - 3,38	0,61 - 2,15 - 3,60
Робочий струм	Охолодження	Мін. - Ном. - Макс.	A	1,9 - 8,1 - 13,1	1,9 - 9,1 - 15,2
	Нагрівання	Мін. - Ном. - Макс.	A	2,8 - 9,4 - 15,3	2,8 - 9,7 - 16,3
Енергоефективність	SEER / SCOP			8,00 / 4,20	8,20 / 4,20
	Клас	Охолодж. / Нагрів.		A++ / A+	A++ / A+
BLDC вентилятор	Витрата повітря	м ³ /хв x шт.		60 x 1	60 x 1
BLDC Компресор	Тип			Twin Rotary	Twin Rotary
Рівень звукового тиску	Охолодж./Нагрівання	Ном.	дБ(A)	50 / 54	50 / 54
Рівень шуму	Охолодження	Макс.	дБ(A)	65	66
Габаритні розміри	Ш x В x Г	мм		950 x 834 x 330	950 x 834 x 330
Маса	Нетто			60,7	61,3
	Тип			R32	R32
Холодоагент	Заводська заправка		г	2 300	2 600
	Макс. довжина траси при заводській заправці		м	30	37,5
	Додаткова заправка		г/м	20	20
Температурний діапазон	Охолодження	Мін. / Макс.	°C ST	- 10 / 48	- 10 / 48
	Нагрівання	Мін. / Макс.	°C BT	- 18 / 18	- 18 / 18
Електроживлення				1 / 220-240 / 50	1 / 220-240 / 50
Кабель живлення (із заземленням)				3C x 2,5	3C x 2,5
Міжблоковий кабель (з заземленням)				4 x 0,75	4 x 0,75
Максимальна довжина трубопроводів	Загальна довжина траси		м	70 (229,7)	75
	До кожного внутрішнього блоку		м	25	25
Макс. перепад висот	Внутр.- зовнішня	Макс.	м	15	15
	Внутр. - Внутр.	Макс.	м	7,5	7,5
Діаметри трубопроводів	Рідина	мм (дюйми) x кількість		Ø 6,35 (1/4) x 4	Ø 6,35 (1/4) x 5
	Газ	мм (дюйми) x кількість		Ø 9,52 (3/8) x 4	Ø 9,52 (3/8) x 5

MU5M40

MULTI F Inverter

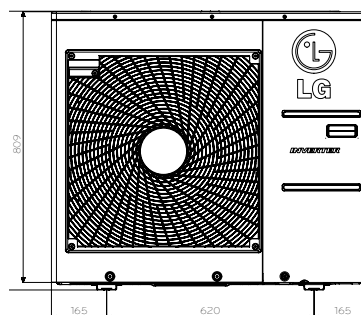

Зроблено в Кореї

Зовнішній блок				MU5M40.U44
Макс. кількість внутрішніх блоків, що підключаються				5
Макс. індекс продуктивності внутрішніх блоків				52
Продуктивність	Охолодження	Ном.	кВт	11,2 (1,8 - 14,7)
	Нагрівання	Ном.	кВт	12,5 (2,0 - 15,5)
Потужність споживання	Охолодження	Ном.	кВт	2,8 (0,8 - 5,0)
	Нагрівання	Ном.	кВт	2,9 (0,8 - 5,2)
Коефіцієнт енергоефективності	Охолодження	EER		4
	Нагрівання	COP		4,3
Коефіцієнт сезонної енергоефективності	Охолодження	SEER		7,1
	Нагрівання	SCOP		4
Клас сезонної енергоефективності				A++ / A+
Електроживлення			В / ø / Гц	220-240 / 1 / 50
Кабель живлення (із заземленням)			Кількість x мм ²	3 x 3,5
Міжблоковий кабель (з заземленням)			Кількість x мм ²	4 x 0,75
Автоматичний вимикач (ПЗВ)			A	30
Габаритні розміри			ШxВxГ	мм
Маса			Нетто	кг
Витрата повітря			Ном.	м ³ /хв
Рівень звукового тиску	Охолодження	Ном.	дБ(А)	53
	Нагрівання	Ном.	дБ(А)	55
Рівень шуму	Охолодження	Макс.	дБ(А)	67
Компресор				Спіральний
Холодоагент	Тип			R410A
	Заводська заправка			г
	Макс. довжина траси при заводській заправці			м
	Додаткова заправка			г/м
Діаметри трубопроводів	Рідина	мм (дюйми) x кількість		ø6,35 (1/4) x 5
	Газ	мм (дюйми) x кількість		ø9,52 (3/8) x 5
Максимальна довжина трубопроводів	Загальна довжина траси			м
	До кожного внутрішнього блоку			м
Макс. перепад висот	Внутр. - зовнішня	Макс.	м	15
	Внутр. - Внутр.	Макс.	м	7,5
Температурний діапазон	Охолодження	Мін. - Макс.	°C ST	-10°C - 48°C
	Нагрівання	Мін. - Макс.	°C BT	-18°C - 18°C

FM40AH

MULTI F Inverter

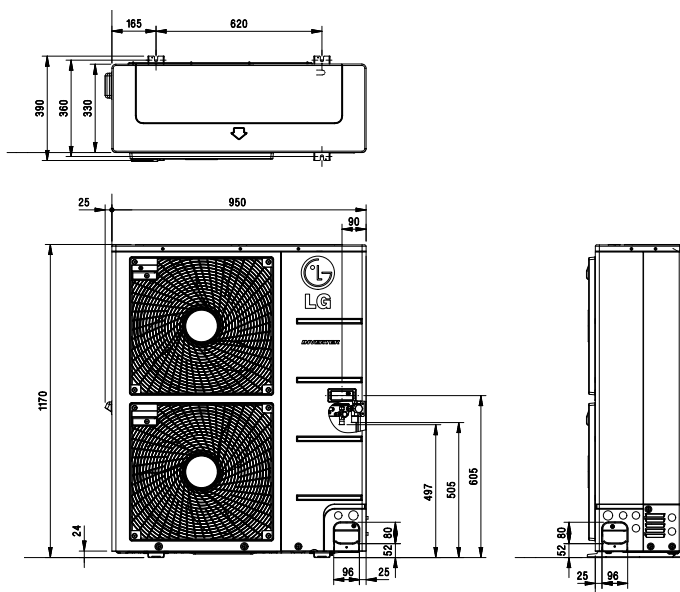

Зроблено в Кореї

Зовнішній блок				FM40AH.U34
Макс. кількість внутрішніх блоків, що підключаються*				7
Макс. індекс продуктивності внутрішніх блоків				16 ~ 52
Продуктивність	Охолодження	Ном.	кВт	11,2 (2,8 ~ 13,5)
	Нагрівання	Ном.	кВт	12,5 (3,1 ~ 15,0)
Потужність споживання	Охолодження	Ном.	кВт	2,7 (0,8 ~ 4,2)
	Нагрівання	Ном.	кВт	2,8 (0,8 ~ 4,5)
Коефіцієнт енергоефективності	Охолодження	EER		4,8
	Нагрівання	COP		4,7
Коефіцієнт сезонної енергоефективності	Охолодження	SEER		5,6
	Нагрівання	SCOP		3,81
Клас сезонної енергоефективності				A+ / A
Електроживлення			V / φ / Гц	220-240 / 1/ 50
Кабель живлення (із заземленням)		Кількість жил x мм ² (екран.)		3 x 4,0
Міжблоковий кабель (з заземленням)	Від зовнішнього блоку до блоку розподільника		Кількість жил x мм ² (екран.)	4 x 1,25
	Від блоку розподільника до внутрішнього блоку		Кількість жил x мм ² (екран.)	4 x 0,75
Автоматичний вимикач (ПЗВ)				A
Габаритні розміри		ШxВxГ		мм
Маса		Нетто		кг
Витрата повітря				м ³ /хв
Рівень звукового тиску	Охолодження	Ном.	дБ(A)	53
	Нагрівання	Ном.	дБ(A)	55
Рівень шуму		Охолодження	Макс.	дБ(A)
Компресор				Двороторий ротацийний
Холодоагент		Тип		R410A
		Заводська заправка		г
Діаметри трубопроводів	Рідина		мм (дюйми) x кількість	Ø9,52 (3/8)
	Газ		мм (дюйми) x кількість	Ø19,05 (3/4)
Максимальна довжина трубопроводів	Загальна довжина траси		м	100
	До кожного внутрішнього блоку		м	50
	Сумарна довжина відгалужень		м	50
	Від блоку розподільника до внутрішнього блоку		м	15
Макс. перепад висот	Внутр.- зовнішня		Макс.	м
	Внутр. - Внутр.		Макс.	м
Температурний діапазон	Охолодження		Мін. - Макс.	°C CT
	Нагрівання		Мін. - Макс.	°C BT

* - максимальна кількість блоків-розподільників, що підключаються. 2

FM48AH | FM56AH

MULTI F Inverter

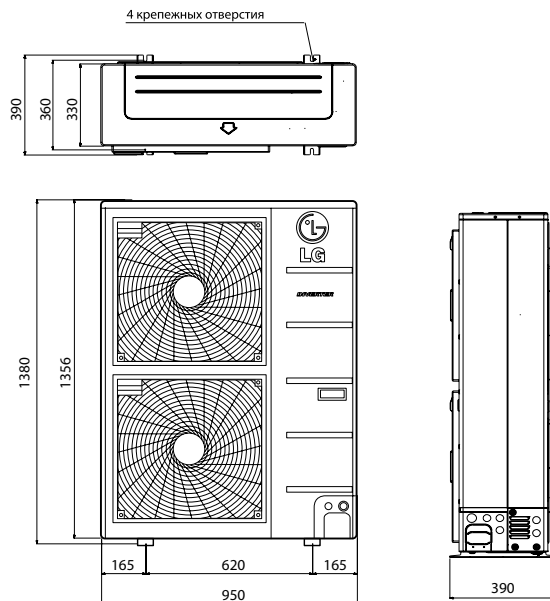

Зроблено в Корей

Зовнішній блок				FM48AH.U32R0	FM56AH.U32R0		
Макс. кількість внутрішніх блоків, що підключаються				8	9		
Макс. індекс продуктивності внутрішніх блоків				19 - 63	23 - 73		
Продуктивність	Охолодження	Ном.	кВт	14,0 (2,8 - 17,0)	15,5 (2,8 - 18,5)		
	Нагрівання	Ном.	кВт	16,0 (3,2 - 17,3)	17,4 (3,2 - 18,8)		
Потужність споживання	Охолодження	Ном.	кВт	3,3 (1,0 - 5,4)	4,0 (1,0 - 5,9)		
	Нагрівання	Ном.	кВт	3,8 (1,5 - 5,8)	4,4 (1,5 - 6,5)		
Коефіцієнт енергоефективності	Охолодження	EER		4,2	3,9		
	Нагрівання	COP		4,2	4		
Коефіцієнт сезонної енергоефективності	Охолодження	SEER		6,1	5,6		
	Нагрівання	SCOP		4,0	4,0		
Клас сезонної енергоефективності		Охолодж./Нагрівання		A+ / A	A+ / A		
Електроживлення			V / φ / Гц	220-240 / 1 / 50	220-240 / 1 / 50		
Кабель живлення (із заземленням)		Кількість жил x мм ² (екран.)		3 x 4,0	3 x 4,0		
Міжблоковий кабель (з заземленням)	Від зовнішнього блоку до блоку розподільника	Кількість жил x мм ² (екран.)		4 x 1,25	4 x 1,25		
	Від блоку розподільника до внутрішнього блоку	Кількість жил x мм ² (екран.)		4 x 0,75	4 x 0,75		
Автоматичний вимикач (ПЗВ)		А		40	40		
Габаритні розміри		ШxВxГ		950 x 1,380 x 330	950 x 1,380 x 330		
Маса		Нетто		88	88		
Витрата повітря		Ном.		120	120		
Рівень звукового тиску	Охолодження	Ном.	дБ(А)	53	53		
	Нагрівання	Ном.	дБ(А)	55	55		
Рівень шуму		Охолодження		Макс.	дБ(А)	67	68
Компресор		Тип		Двороторний ротаційний			
Холодоагент		Тип		R410A	R410A		
		Заводська заправка		г	г		
				4 200	4 200		
Діаметри трубопроводів	Рідина		мм (дюйми) x кількість	Ø9,52 (3/8)	Ø9,52 (3/8)		
	Газ		мм (дюйми) x кількість	Ø19,05 (3/4)	Ø19,05 (3/4)		
Максимальна довжина трубопроводів	Загальна довжина траси		м	135	145		
	До кожного внутрішнього блоку		м	55	55		
	Сумарна довжина відгалужень		м	80	90		
	Від блоку розподільника до внутрішнього блоку		м	15	15		
Макс. перепад висот	Внутр.- зовнішня		Макс.	м	30		
	Внутр. - Внутр.		Макс.	м	15		
Температурний діапазон	Охолодження		Мін. - Макс.	°C ST	-10 - 48		
	Нагрівання		Мін. - Макс.	°C BT	-18 - 18		

FM41AH

MULTI F Inverter

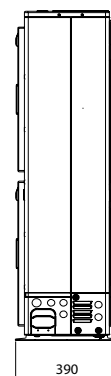
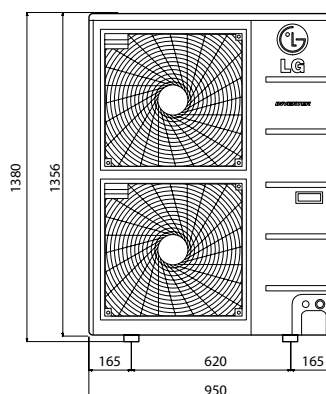

Зроблено в Кореї

Зовнішній блок				FM41AH.U32R0
Макс. кількість внутрішніх блоків, що підключаються				7
Макс. індекс продуктивності внутрішніх блоків				16 ~ 54
Продуктивність	Охолодження	Ном.	кВт	12,3 (2,8 ~ 14,7)
	Нагрівання	Ном.	кВт	13,5 (3,2 ~ 15,2)
Потужність споживання	Охолодження	Ном.	кВт	2,6 (1,0 ~ 4,4)
	Нагрівання	Ном.	кВт	2,9 (1,5 ~ 4,8)
Коефіцієнт енергоефективності	Охолодження	EER		4,8
	Нагрівання	COP		4,7
Коефіцієнт сезонної енергоефективності	Охолодження	SEER		6,1
	Нагрівання	SCOP		4,0
Клас сезонної енергоефективності				A+ / A
Електроживлення			В / ø / Гц	3 / 380-415 / 50
Кабель живлення (із заземленням)			Кількість жил x мм ² (екран.)	5 x 2,5
Міжблоковий кабель (з заземленням)	Від зовнішнього блоку до блоку розподільника		Кількість жил x мм ² (екран.)	4 x 1,25
	Від блоку розподільника до внутрішнього блоку		Кількість жил x мм ² (екран.)	4 x 0,75
Автоматичний вимикач (ПЗВ)				A
Габаритні розміри				ШxВxГ мм
Маса				Нетто кг
Витрата повітря				м ³ /хв
Рівень звукового тиску	Охолодження	Ном.	дБ(A)	53
	Нагрівання	Ном.	дБ(A)	55
Рівень шуму	Охолодження	Макс	дБ(A)	66
Компресор				Тип
Холодоагент				Тип
Заводська заправка				г
Діаметри трубопроводів	Рідина		мм (дюйми) x кількість	Ø9,52 (3/8)
	Газ		мм (дюйми) x кількість	Ø19,05 (3/4)
Максимальна довжина трубопроводів	Загальна довжина траси			м
	До кожного внутрішнього блоку			м
	Сумарна довжина відгалужень			м
	Від блоку розподільника до внутрішнього блоку			м
Макс. перепад висот	Внутр. - зовнішня	Макс	м	30
	Внутр. - Внутр.	Макс	м	15
Температурний діапазон	Охолодження	Мін. ~ Макс.	°C CТ	-10 ~ 48
	Нагрівання	Мін. ~ Макс.	°C BT	-18 ~ 18

FM49AH | FM57AH

MULTI F Inverter

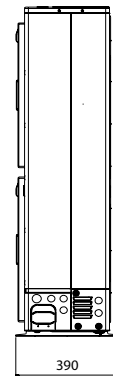
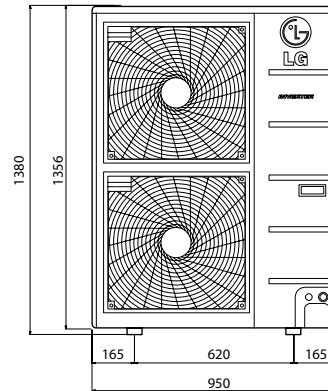

Зроблено в Кореї

Зовнішній блок				FM49AH.U32R0	FM57AH.U32R0
Макс. кількість внутрішніх блоків, що підключаються				8	9
Макс. індекс продуктивності внутрішніх блоків				19 - 63	23 - 73
Продуктивність	Охолодження	Ном.	кВт	14,0 (2,8 - 17,0)	15,5 (2,8 - 18,5)
	Нагрівання	Ном.	кВт	16,0 (3,2 - 17,3)	17,4 (3,2 - 18,8)
Потужність споживання	Охолодження	Ном.	кВт	3,3 (1,0 - 5,4)	4,0 (1,0 - 5,9)
	Нагрівання	Ном.	кВт	3,8 (1,5 - 5,8)	4,4 (1,5 - 6,5)
Коефіцієнт енергоефективності	Охолодження	EER		4,2	3,9
	Нагрівання	COP		4,2	4
Коефіцієнт сезонної енергоефективності	Охолодження	SEER		6,1	5,6
	Нагрівання	SCOP		4,0	4,0
Клас сезонної енергоефективності		Охолодж./Нагрівання		A+ / A	A+ / A
Електроживлення			V / ø / Гц	3 / 380-415 / 50	3 / 380-415 / 50
Кабель живлення (із заземленням)		Кількість жил x мм ² (екран)		5 x 2,5	5 x 2,5
Міжблоковий кабель (з заземленням)	Від зовнішнього блоку до блоку розподільника		Кількість жил x мм ² (екран)	4 x 1,25	4 x 1,25
	Від блоку розподільника до внутрішнього блоку		Кількість жил x мм ² (екран)	4 x 0,75	4 x 0,75
Автоматичний вимикач (ПЗВ)		А		20	20
Габаритні розміри		ШxВxГ		950 x 1,380 x 330	950 x 1,380 x 330
Маса		Нетто		88	88
Витрата повітря		Ном.	м ³ /хв	120	120
Рівень звукового тиску	Охолодження	Ном.	дБ(А)	53	53
	Нагрівання	Ном.	дБ(А)	55	55
Рівень шуму		Охолодження	Макс	дБ(А)	67
Компресор		Тип		Двороторний ротаційний	
Холодоагент		Тип		R410A	
		Заводська заправка		г	
				4 200	
Діаметри трубопроводів	Рідина		мм (дюйми) x кількість	Ø9,52 (3/8)	
	Газ		мм (дюйми) x кількість	Ø19,05 (3/4)	
Максимальна довжина трубопроводів	Загальна довжина траси		м	135	
	До кожного внутрішнього блоку		м	55	
	Сумарна довжина відгалужень		м	80	
	Від блоку розподільника до внутрішнього блоку		м	15	
Макс. перепад висот	Внутр.- зовнішня		Макс	м	
	Внутр. - Внутр.		Макс	м	
Температурний діапазон	Охолодження		Мін. - Макс.	°C CT	
	Нагрівання		Мін. - Макс.	°C BT	

АКСЕСУАРИ ДЛЯ ЗОВНІШНІХ БЛОКІВ

Аксесуари для зовнішнього блоку		
Центральний контролер AC EZ	Спрощений центральний контролер AC EZ Touch	Плата PI485
 PQCSZ250S0	 PACEZA000	 PMNFP14A1

Спрощений центральний контролер AC EZ



PQCSZ250S0

- Команди: Увім./Вимк., частота обертання вент-ра, режим роботи, температура повітря
- Максимальне управління до 32 внутрішніх блоків
- Індикатор режиму роботи та графік роботи до 8 подій
- Потрібна плата PI485
- Блокування індивідуальних пультів управління
- Електроживлення DC 12В
- PQCSZ250S0

* Аксесуар сумісний з усіма моделями, крім MU2M15 та MU2M17

Спрощений центральний контролер AC EZ Touch



PACEZA000

- Команди: Увімк./Вимк., частота обертання вент-ра, режим роботи, тем-ра повітря
- Максимальне управління до 64 внутрішніх блоків
- Віддалений доступ через мережу Інтернет (Потрібно привласнення публічної IP-адреси)
- Індикатор режиму роботи
- Графік роботи до 8 подій
- Блокування індивідуальних пультів управління
- Електроживлення DC 12В

* Аксесуар сумісний з усіма моделями, крім MU2M15 та MU2M17

Плата PI485



PMNFP14A1

- Плата PI485 перетворює протокол системи кондиціонування у протокол RS485 центрального контролера

* Аксесуар сумісний з усіма моделями, крім MU2M15 і MU2M17

ДОЗАПРАВКА СИСТЕМИ

MULTI F

Спосіб розрахунку кількості фреону при необхідності дозаправки системи

Додаткова заправка хладагенту (г) =
((Довжина трубопроводу в приміщенні А - 7,5) x 20 г / м +
(Довжина трубопроводу в приміщенні В - 7,5) x 20 г / м + ...) - ((CF * Коефіцієнт корекції) x 150)

* CF = Максимальне число внутрішніх блоків, що підключаються - загальне число підключених внутрішніх блоків

Приклад №1

Модель: MU5M30

Максимально можлива кількість внутрішніх блоків, що підключаються: 5

Кількість внутрішніх блоків, що підключаються до даної системи (приклад): 3

Довжина трубопроводу у приміщенні А = 10 м

Довжина трубопроводу у приміщенні В = 8 м

Довжина трубопроводу у приміщенні С = 18 м

Додаткова заправка хладагенту (г) = ((10 - 7,5) x 20 г / м + (8 - 7,5) x 20 г / м + (18 - 7,5) x 20 г / м) - ((5 - 3) x 150) = -30 г

При від'ємному результаті додаткова заправка не потрібна!

Приклад №2

Модель: MU5M30

Максимально можлива кількість внутрішніх блоків, що підключаються: 5

Кількість внутрішніх блоків, що підключаються до даної системи (приклад): 5

Довжина трубопроводу в приміщенні А = 10 м

Довжина трубопроводу в приміщенні В = 8 м

Довжина трубопроводу в приміщенні С = 18 м

Довжина трубопроводу в приміщенні D = 12 м

Довжина трубопроводу в приміщенні E = 5 м

Додаткова заправка хладагенту (г) = ((10 - 7,5) x 20 г / м + (8 - 7,5) x 20 г / м + (18 - 7,5) x 20 г / м + (12 - 7,5) x 20 г / м + (5 - 7,5) x 20 г / м) - ((5-5) x 150) = 310 г

Додаткова заправка системи складе 310 г

MULTI F DX

Приклад: схема з розподільником, 1Ø, 11,7 кВт / год

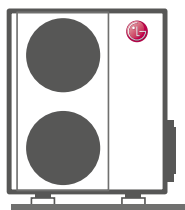

Сумарна довжина основного трубопроводу (А + В + С) = 30 м

Для кожного відгалуження трубопроводу

a = 10м c = 5м e = 10м

b = 8м d = 3м

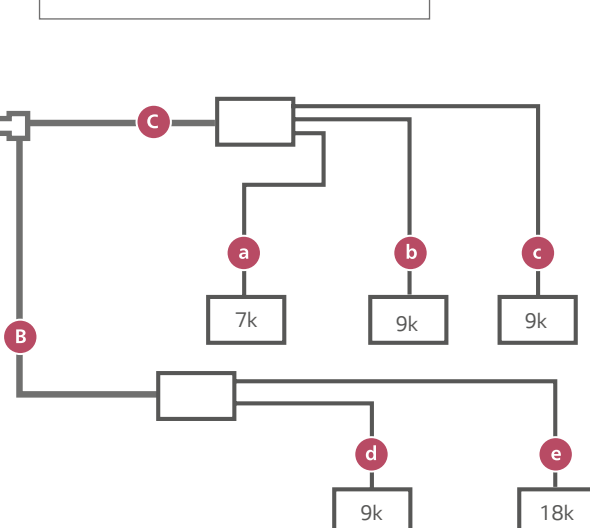

Використання розподільючого блоку

Додаткова заправка (г) =

((Довжина основного трубопроводу - Стандартна довжина) x 50 г / м +
(Довжина відгалуження у приміщенні А - Стандартна довжина) x 20 г / м + ...
(Довжина відгалуження у приміщенні В - Стандартна довжина) x 20 г / м +
(Довжина відгалуження у приміщенні С - Стандартна довжина) x 20 г / м + ...)

- CF (Коефіцієнт корекції) x 100 *

CF = Максимальне число внутрішніх блоків, що підключаються

- Загальна кількість підключених внутрішніх блоків

Додаткова заправка =

((30-5) x 50 + (10-5) x 20 + (8-5) x 20

+ (5-5) x 20 + (3-5) x 20 + (10-5) x 20

- (7-5) x 100 = 1270 г

* При від'ємному результаті додаткова заправка не потрібна!

НАСТІННИЙ ТИП ARTCOOL Gallery

- Унікальний дизайн внутрішнього блоку
- Можливість зміни зображення
- 3D повітряний потік
- Сумісний з Wi-Fi модулем
- PWFMD200 (опція)
- Зроблено в Південній Кореї



MA09R / MA12R



14 ПДУ у комплекті



Зроблено в Кореї

Внутрішній блок				MA09R NF1	MA12R NF1
Продуктивність	Охолодження / Нагрівання	Ном.	кВт	2,6 / 2,9	3,5 / 3,9
Потужність споживання		Ном.	Вт	40	40
Робочий струм		Макс.	А	0,2	0,2
Електроживлення			φ / В / Гц	1, 220 - 240, 50	1, 220 - 240, 50
Витрата повітря		Вис./Серед./Низьк.	м ³ /хв	7,7 / 5,9 / 4,4	8,9 / 7,3 / 5,6
Рівень шуму	Охолодження	Вис./Серед./Низьк.	дБ(А)	38 / 32 / 27	44 / 38 / 32
Дегідратація			л/ч	1,2	1,4
Габаритні розміри		Ш x В x Г	мм	600 x 600 x 145	600 x 600 x 145
Маса нетто			кг	15,0	15,0
Діаметри трубопроводів	Рідина		мм	∅ 6.35	∅ 6.35
	Газ		мм	∅ 9.52	∅ 9.52
	Дренаж		мм	∅ 16.0	∅ 16.0

Акcesуари:

PDRYCB400 - модуль зовнішнього сигналу для підключення

Унікальний дизайн

Змінні зображення передньої панелі та нестандартний корпус квадратної форми роблять внутрішні блоки серії Gallery помітною деталлю будь-якого інтер'єру. Настінні блоки серії ARTCOOL відрізняються сучасним дизайном та стануть ефектним доповненням приміщення.



Як змінити зображення



Подача повітря у трьох напрямках

Залежно від обраного режиму повітряний потік може бути змінений для більш комфортного кондиціонування.



Стандартний режим роботи
(Подача повітря у трьох напрямках)



Форсоване охолодження
(Подача повітря вниз)



Нічний режим
(Подача повітря вбік)

- Унікальний дизайн з панеллю із загартованого скла
- Wi-Fi керування
- Низький рівень шуму
- Швидке охолодження/нагрів
- Чотиристоронній повітряний потік
- Фільтр глибокого очищення Антібактерія
- Система автоочищення
- Система фільтрації Plasmaster Ioniser

НАСТІННИЙ ТИП ARTCOOL Mirror



ІЧ ПДУ у комплекті



AM07BP / AC09BQ / AC12BQ

Внутрішній блок				AC09BQ NSJR	AC12BQ NSJR
Продуктивність	Охолодження / Нагрівання	Ном.	кВт	2,5 / 3,3	3,5 / 4,0
Потужність споживання		Ном.	Вт	11 / 18 / 30	11 / 19 / 30
Робочий струм		Макс.	А	0,10 / 0,16 / 0,20	0,10 / 0,17 / 0,20
Електроживлення			Ø / В / Гц	1 / 220-240 / 50	1 / 220-240 / 50
Витрата повітря	Вис./Серед./Низьк.		м³/хв	12,5 / 10,0 / 7,5 / 4,2	12,5 / 10,0 / 7,5 / 4,2
Рівень шуму	Охолодження	Вис./Серед./Низьк.	дБ(А)	45 / 41 / 35 / 27 / 19	45 / 41 / 35 / 27 / 19
Габаритні розміри		Ш x В x Г	мм	837 x 308 x 192	837 x 308 x 192
Маса нетто			кг	9,9	9,9
Діаметри трубопроводів	Рідина		мм	Ø 6,35	Ø 6,35
	Газ		мм	Ø 9,52	Ø 9,52
	Дренаж		мм	Ø 16,0	Ø 16,0

Акcesуари:

PREMTB001 - стандартний дротовий пульт керування

PDRYCB400 - модуль зовнішнього сигналу для

Plasmaster ionizer

Понад 3 мільйони іонів, що генеруються іонізатором, захищають вас від неприємних запахів та шкідливих контагіозних частинок у повітрі, стерилізуючи не тільки повітря, що проходить через кондиціонер, але й навколишні поверхні інтер'єру.

Стерилізація та дезодоруючий ефект

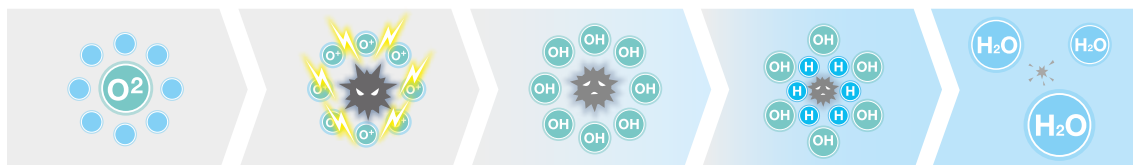

Генерація іонів

Іони викидаються в повітря

Уловлювання шкідливих частинок

Іони оточують позитивно заряджені мікроби, бактерії та віруси, що знаходяться у повітрі

Утворення OH радикалів

В результаті хімічної реакції відбувається утворення OH радикалів

Нейтралізація мікробів

В результаті утворення важких кластерів шкідливі речовини осідають і вже не можуть потрапити в легені людини

Стерилізація

Утворюються H₂O молекули

Ефективність стерилізації



Умови випробувань:
Простір: приміщення 52м³
Температура й вологість: нормальна
Бактерії: E. coli кишкової паличка, золотистий стафілокок

- Класичний дизайн
- Wi-Fi керування
- Низький рівень шуму
- Швидке охолодження/нагрів
- Чотиристоронній повітряний потік
- Система автоочищення
- Зроблено у Південній Кореї

НАСТІННИЙ ТИП



Зроблено в Кореї



ІЧ ПДУ у комплекті



MJ05PC / MJ07PC / MJ09PC / MJ12PC / MJ15PC / MJ18PC / MJ24PC

Внутрішній блок				MJ05PC NSJ	MJ07PC NSJ	MJ09PC NSJ	MJ12PC NSJ	MJ15PC NSJ	MJ18PC NSK	MJ24PC NSK
Продуктивність	Охолодж. / Нагрівання	Ном.	кВт	1,5 / 1,6	2,1 / 2,4	2,6 / 3,2	3,5 / 4,0	4,2 / 5,4	5,3 / 6,3	7 / 7,5
Потужність споживання		Ном.	Вт	11 / 16 / 30	11 / 17 / 30	11 / 18 / 30	11 / 19 / 30	12 / 21 / 30	26 / 39 / 60	27 / 45 / 60
Робочий струм		Макс.	А	0,10 / 0,13 / 0,20	0,10 / 0,14 / 0,20	0,10 / 0,16 / 0,20	0,10 / 0,17 / 0,20	0,12 / 0,18 / 0,20	0,22 / 0,28 / 0,40	0,24 / 0,33 / 0,40
Електроживлення			φ / В / Гц	1 / 220-240 / 50	1 / 220-240 / 50	1 / 220-240 / 50	1 / 220-240 / 50	1 / 220-240 / 50	1 / 220-240 / 50	1 / 220-240 / 50
Витрата повітря		Вис./Серед./Низьк.	м ³ /хв	7,1 / 5,7 / 4,6	7,2 / 5,8 / 4,6	7,6 / 6,2 / 4,8	8,0 / 6,6 / 5,5	8,9 / 7,2 / 5,6	15,8 / 12,4 / 10,0	16,9 / 12,8 / 10,4
Рівень шуму	Охолодження	Вис./Серед./Низьк.	дБ(А)	34 / 31 / 26	35 / 31 / 26	36 / 32 / 27	38 / 34 / 29	42 / 35 / 30	44 / 38 / 34	46 / 41 / 36
Габаритні розміри		Ш x В x Г	мм	818 x 316 x 189	818 x 316 x 189	818 x 316 x 189	818 x 316 x 189	818 x 316 x 189	975 x 354 x 209	975 x 354 x 209
Маса нетто			кг	8,2	8,2	8,2	8,2	8,2	10,9	10,9
Діаметри трубопроводів	Рідина		мм	Ø 6,35	Ø 6,35	Ø 6,35	Ø 6,35	Ø 6,35	Ø 6,35	Ø 6,35
	Газ		мм	Ø 9,52	Ø 9,52	Ø 9,52	Ø 9,52	Ø 9,52	Ø 12,7	Ø 12,7
	Дренаж		мм	Ø 16,0	Ø 16,0	Ø 16,0	Ø 16,0	Ø 16,0	Ø 16,0	Ø 16,0

Акcesуари:

PREMTB001 - стандартний дротовий пульт керування

PDRYCB400 - модуль зовнішнього сигналу для підключення розмикаючих пристроїв

Для замовлення доступно з травня 2020

Сумісні акcesуари



Провідний ПДУ
PREMTB100



Провідний ПДУ
PREMTB10



Провідний ПДУ
PREMTB001



Провідний ПДУ
PREMTB01



Модуль зовнішнього
сигналу
PDRYCB400



ІЧ ПДУ
PQWRHQ0FDB

КОНСОЛЬНИЙ ТИП



CQ09 / CQ12 / CQ18



ІЧ ПДУ у комплекті

- Стильний дизайн
- Низький рівень шуму
- Компактні розміри
- Розподіл повітря по підлозі у режимі нагріву
- 5 ступенів управління жалюзі
- Фільтр глибокого очищення
- Вбудований ІЧ приймач
- Вбудований дренажний насос
- Зроблено у Південній Кореї



Зроблено в Кореї



Внутрішній блок				CQ09 NA0R0	CQ12 NA0R0	CQ18 NA0R0
Продуктивність	Охолодження / Нагрівання	Ном.	кВт	2,6 / 2,9	3,5 / 3,9	5,3 / 5,8
Потужність споживання		Ном.	Вт	20 x 1	20 x 1	20 x 2
Робочий струм		Макс.	А	0,6	0,6	0,7
Електроживлення			ø / В / Гц	1 / 220-240 / 50	1 / 220-240 / 50	1 / 220-240 / 50
Вентилятор	Мотор			BLDC	BLDC	BLDC
Витрата повітря		Вис./Серед./Низьк.	м³/хв	8,5 / 6,7 / 5,0	9,0 / 6,9 / 5,2	10,1 / 8,6 / 7,2
Рівень шуму	Охолодження	Вис./Серед./Низьк.	дБ(А)	38 / 32 / 27	39 / 32 / 27	44 / 39 / 35
Захисні пристрої				Запобіжник	Запобіжник	Запобіжник
Кабель живлення та зв'язку	З заземленням	Кількість жил x мм² (екран.)		4С x 0,75 (18)	4С x 0,75 (18)	4С x 0,75 (18)
Габаритні розміри		Ш x В x Г	мм	700 x 600 x 210	700 x 600 x 210	700 x 600 x 210
Маса	Нетто		кг	14,0	14,0	14,0
	Рідина		мм	ø 6,35	ø 6,35	ø 6,35
	Газ		мм	ø 9,52	ø 9,52	ø 12,7
Діаметри трубопроводів	Дренаж		мм	ø 16,0	ø 16,0	ø 16,0

Охолодження

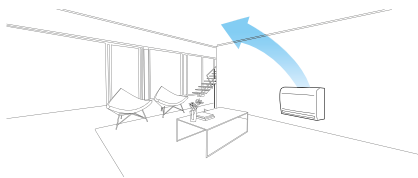

Нагрівання (режим 1)

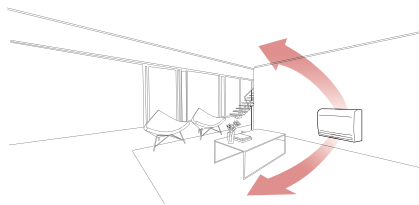

Нагрівання (режим 2)

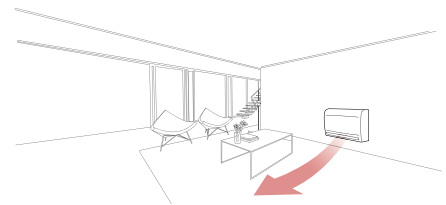

Сумісні аксесуари



Провідний ПДУ
PREMTB100



Провідний ПДУ
PREMTB10



Провідний ПДУ
PREMTB001



Провідний ПДУ
PREMTB01



Модуль зовнішнього
сигналу
PDRYCB400



ІЧ ПДУ
PQWRHQ0FDB

- Мінімальні габарити блоку по висоті
- 6-ступеневе управління жалюзі
- Стильний дизайн
- Спрощений монтаж
- Фільтр глибокого очищення
- Вбудований ІЧ приймач
- Вбудований дренажний насос
- Зроблено у Південній Кореї

КАСЕТНИЙ ОДНОПОТОЧНИЙ



Зроблено в Кореї



Провідний ПДУ
PREMTB001
у комплекті



MT09R / MT11R

Внутрішній блок				MT09R NU1	MT11R NU1
Продуктивність	Охолодження / Нагрівання	Ном.	кВт	2,6 / 2,9	3,5 / 3,9
Потужність споживання		Ном.	Вт	20	20
Робочий струм		Макс.	А	0,2	0,2
Електроживлення			ø / В / Гц	1 / 220-240 / 50	1 / 220-240 / 50
Вентилятор	Мотор			BLDC	BLDC
Витрата повітря		Вис./Серед./Низьк.	м³/хв	7,5 / 7,3 / 6,8	8,1 / 7,4 / 7,0
Рівень шуму	Охолодження	Вис./Серед./Низьк.	дБ(А)	36 / 34 / 32	37 / 36 / 33
Дегідратація			л/ч	1,1	1,2
Пристрій захисту				ел. Запобіжник, термозахист двигуна вентилятора	
Міжблоковий кабель	З заземленням	Кількість жил × мм² (екран.)		4С × 0,75 (18)	4С × 0,75 (18)
Габаритні розміри		Ш × В × Г	мм	860 × 132 × 450	860 × 132 × 450
Маса нетто			кг	11,7	11,7
Діаметри трубопроводів	Рідина		мм	Ø 6,35	Ø 6,35
	Газ		мм	Ø 9,52	Ø 9,52
	Дренаж		мм	Ø 25	Ø 25
Фронтальна панель	Модель			PT-UUC1	PT-UUC1
	Колір			Білий	Білий
	Габаритні розміри	Ш × В × Г	мм	1,100 × 34 × 500	1,100 × 34 × 500
	Маса нетто		кг	4,4	4,4

Сумісні аксесуари



Провідний ПДУ
PREMTB100



Провідний ПДУ
PREMTBB10



Провідний ПДУ
PREMTB001



Провідний ПДУ
PREMTBB01



Модуль зовнішнього
сигналу
PDRYCB400



ІЧ ПДУ
PQWRHQ0FDB

КАСЕТНИЙ 4-ПОТОЧНИЙ



MT06R / MT08R / CT09R
CT12R / CT18R / CT24R



Провідний ПДУ
PREMTB001
у комплекті

- Стильний дизайн
- Низький рівень шуму
- Компактні розміри
- Розподіл повітря по підлозі в режимі нагріву
- 5 ступенів управління жалюзі
- Фільтр глибокого очищення
- Вбудований ІЧ приймач
- Вбудований дренажний насос
- Зроблено в Південній Кореї



Зроблено в Кореї

Внутрішній блок				MT06R NRO	MT08R NRO	CT09R NRO	CT12R NRO	CT18R NQ0	CT24R NPO
Продуктивність	Охолодж. / Нагрів.	Ном.	кВт	1,5 / 1,6	2,1 / 2,3	2,5 / 3,2	3,5 / 4,0	5,0 / 5,8	7,0 / 8,0
Потужність споживання		Ном.	Вт	10 / 20 / 20	10 / 20 / 20	10 / 20 / 20	10 / 20 / 20	10 / 30 / 40	20 / 50 / 60
Робочий струм		Макс.	А	0,4	0,4	0,4	0,4	0,4	0,6
Електроживлення			φ / В / Гц	1 / 220-240 / 50	1 / 220-240 / 50	1 / 220-240 / 50	1 / 220-240 / 50	1 / 220-240 / 50	1 / 220-240 / 50
Вентилятор	Мотор			BLDC	BLDC	BLDC	BLDC	BLDC	BLDC
Витрата повітря		Вис./Серед./Низьк.	м ³ /хв	7,5 / 6,0 / 5,0	7,5 / 6,0 / 5,0	8,5 / 7,0 / 6,0	9,5 / 8,0 / 7,0	13,0 / 12,0 / 11,0	17,0 / 15,0 / 13,0
Рівень шуму	Охолодження	Вис./Серед./Низьк.	дБ(А)	31 / 27 / 24	31 / 27 / 24	36 / 33 / 30	38 / 35 / 32	41 / 39 / 36	38 / 36 / 34
Дегідратація			л/ч	0,8	1,0	0,9	1,4	2,0	2,5
Пристрій захисту				ел. запобіжник, термозахист двигуна вентилятора					
Міжблоковий кабель	З заземленням	Кількість жил × мм ² (екран.)		4С × 0,75 (18)	4С × 0,75 (18)	4С × 0,75 (18)	4С × 0,75 (18)	4С × 0,75 (18)	4С × 0,75 (18)
Габаритні розміри		Ш × В × Г	мм	570 × 214 × 570	570 × 214 × 570	570 × 214 × 570	570 × 214 × 570	570 × 256 × 570	840 × 204 × 840
Маса нетто			кг	11,7	11,7	14	14	14,3	20,5
Діаметри трубопроводів	Рідина		мм	Ø 6,35	Ø 6,35	Ø 6,35	Ø 6,35	Ø 6,35	Ø 9,52
	Газ		мм	Ø 9,52	Ø 9,52	Ø 9,52	Ø 9,52	Ø 12,7	Ø 15,88
	Дренаж		мм	Ø 25,0	Ø 25,0	Ø 25,0	Ø 25,0	Ø 25,0	Ø 25,0
Фронтальна панель	Модель			PT-QCHW0	PT-QCHW0	PT-QCHW0	PT-QCHW0	PT-QCHW0	PT-MCHW0
	Колір			Білий	Білий	Білий	Білий	Білий	Білий
	Габаритні розміри		мм	620 × 34 × 620	620 × 34 × 620	620 × 20 × 620	620 × 20 × 620	620 × 20 × 620	950 × 25 × 950
	Маса нетто		кг	3,0	3,0	3	3	3	6,3

Сумісні аксесуари



Провідний ПДУ
PREMTB100



Провідний ПДУ
PREMTB10



Провідний ПДУ
PREMTB001



Провідний ПДУ
PREMTB01



Модуль зовнішнього
сигналу
PDRYCB400



ІЧ ПДУ
PQWRHQ0FDB

- Стильний дизайн
- Низький рівень шуму
- Компактні розміри
- Розподіл повітря по підлозі в режимі нагріву
- 5 ступенів керування жалюзі
- Фільтр глибокого очищення
- Вбудований ІЧ приймач
- Вбудований дренажний насос
- Зроблено в Південній Кореї

КАНАЛЬНИЙ НИЗЬКОНАПІРНИЙ



Зроблено в Кореї



Провідний ПДУ
PREMTB001
у комплекті

CL09R / CL12R / CL18R / CL24R

Внутрішній блок				CL09R N20	CL12R N20	CL18R N20	CL24R N30
Продуктивність	Охолодження / Нагрівання	Ном.	кВт	2,5 / 3,2	3,5 / 4,0	5,0 / 5,8	7,0 / 8,0
Потужність споживання	ВСД 25 Па	Мін. / Макс.	Вт	80 / 95	80 / 95	95 / 120	90 / 150
	ВСД 50 Па	Мін. / Макс.	Вт	80 / 100	80 / 100	100 / 140	110 / 160
Робочий струм		Макс.	А	0,80	0,80	1,00	1,00
Електроживлення			φ / В / Гц	1/ 220-240/ 50	1/ 220-240/ 50	1/ 220-240/ 50	1/ 220-240/ 50
Вентилятор	Мотор			BLDC	BLDC	BLDC	BLDC
Витрата повітря		Вис./Серед./Низьк.	м ³ /хв	10,0 / 8,5 / 7,0	10,0 / 8,5 / 7,0	15,0 / 12,5 / 10,0	20,0 / 16,0 / 12,0
Рівень шуму	Охолодження	Вис./Серед./Низьк.	дБ(А)	31 / 28 / 27	31 / 28 / 27	36 / 34 / 31	39 / 35 / 32
Дегідратація			л/ч	0,5	1,1	1,6	2,6
Пристрій захисту				ел. Запобіжник, термозахист двигуна вентилятора			
Міжблоковий кабель	З заземленням	Кількість жил x мм2 (екран.)		4С x 0,75 (18)	4С x 0,75 (18)	4С x 0,75 (18)	4С x 0,75 (18)
Габаритні розміри		Ш x В x Г	мм	900 x 190 x 700	900 x 190 x 700	900 x 190 x 700	1,100 x 190 x 700
Маса	Нетто		кг	24	24	24	27
	Рідина		мм	∅ 6,35	∅ 6,35	∅ 6,35	∅ 9,52
Діаметри трубопроводів	Газ		мм	∅ 9,52	∅ 9,52	∅ 12,7	∅ 15,88
	Дренаж		мм	∅ 25	∅ 25	∅ 25	∅ 25

Сумісні аксесуари



Провідний ПДУ
PREMTB100



Провідний ПДУ
PREMTB10



Провідний ПДУ
PREMTB001



Провідний ПДУ
PREMTB01



Модуль зовнішнього
сигналу
PDRYCB400



ІЧ ПДУ
PQWRHQ0FDB

КАНАЛЬНИЙ СЕРЕДНЬО/ВИСОКОНАПІРНИЙ

- Низький рівень шуму
- Регульований напір вентилятора
- Мала вага
- Дренажний насос опція (ABDPG)
- Контроль потоку до 4-х приміщень (ABZCA)
- Підключення до 9 повітропроводів
- Зроблено в Південній Кореї



CM18R / CM24R



Провідний ПДУ
PREMTB001
у комплекті



Зроблено в Кореї

Внутрішній блок				CM18R N10	CM24R N10
Продуктивність	Охолодження / Нагрівання	Ном.	кВт	5,0 / 5,8	7,0 / 8,0
Потужність споживання	ВСД 25 Па	Мін. / Макс.	Вт	50 / 80	50 / 90
	ВСД 50 Па	Мін. / Макс.	Вт	90 / 160	100 / 180
Робочий струм		Макс.	А	1,60	1,60
Електроживлення			ø / В / Гц	1 / 220-240 / 50	1 / 220-240 / 50
Вентилятор	Мотор			BLDC	BLDC
	Напір	Мін. - Макс.	Па	25 ~ 147	25 ~ 147
Витрата повітря		Вис./Серед./Низьк.	м³/хв	16,5 / 14,5 / 13,0	18,0 / 16,5 / 14,5
Рівень шуму	Охолодження	Вис./Серед./Низьк.	дБ(А)	34 / 32 / 30	35 / 34 / 32
Дегідратація			л/ч	1,45	2,5
Пристрій захисту				ел. Запобіжник, термозахист двигуна вентилятора	
Міжблоковий кабель	З заземленням	Кількість жил x мм2 (екран.)		4С x 0,75 (18)	4С x 0,75 (18)
Габаритні розміри		Ш x В x Г	мм	900 x 270 x 700	900 x 270 x 700
Маса	Нетто		кг	26,5	26,5
	Рідина		мм	ø 6,35	ø 9,52
Діаметри трубопроводів	Газ		мм	ø 12,7	ø 15,88
	Дренаж		мм	ø 25	ø 25

Сумісні аксесуари



Провідний ПДУ
PREMTB100



Провідний ПДУ
PREMTB10



Провідний ПДУ
PREMTB001



Провідний ПДУ
PREMTB01



Модуль зовнішнього
сигналу
PDRYCB400



ІЧ ПДУ
PQWRHQ0FDB



РОЗПОДІЛЬЧІ БЛОКИ ТА РОЗГАЛУЖУВАЧІ

Розподільчий Блок

PMBD3620, PMBD3630, PMBD3640

Технологічний монтаж за допомогою різних розподільчих блоків

Для	2-х внутрішніх блоків	3-х внутрішніх блоків	4-х внутрішніх блоків
Розподільчий блок	 PMBD3620	 PMBD3630	 PMBD3640

За допомогою розподільчих блоків різного типу можна істотно спростити монтаж системи на будь-якому об'єкті

Можливості

- Розподіл хладагенту до кількох внутрішніх блоків
- 3 моделі (на 2, 3 або 4 внутрішніх блоки)
- Електронний розширювальний вентиль
- Керуюча друкована плата всередині блоку
- Внутрішня ізоляція (запобігає можливим витоків)
- Різьбові з'єднання гарантують просте та чисте встановлення
- Компактний низькопрофільний дизайн
- Спрощений монтаж



Без зварювання



Тільки нарізні сполучення

Технічні характеристики

Модель	PMBD3620		PMBD3630		PMBD3640	
Внутрішні блоки, що приєднуються	Кількість внутрішніх блоків		1-2		1-3	
	Продуктивність		кБте/год		5 / 7 / 9 / 12 / 15 / 18 / 24	
Електроживлення	В/Гц		1 / 220 - 240 / 50		1 / 200 - 240 / 50	
Потужність споживання	Вт		10		10	
Робочий струм	А		0,05		0,05	
Габаритні розміри	ШхВхГ		мм		302 × 143 × 252	
Вес нетто	кг		4,8		4,9	
Діаметри трубопроводів (до зовнішнього блоку)	Рідина		Ø мм (дюйми)		Ø 9,52 (3/8)	
	Газ		Ø мм (дюйми)		Ø 19,05 (3/4)	
Діаметри трубопроводів (до внутрішнього блоку)	Рідина		Ø мм (дюйми)		Ø 6,35 (1/4) × 2шт	
	Газ		Ø мм (дюйми)		Ø 9,52 (3/8) × 2шт	
Приладдя	Кронштейн		шт		4	
	Гвинт		шт		8	
	Інструкція		шт		1	

Примітка.

1. Трубне з'єднання повинне відповідати розміру трубок внутрішнього блоку що підключається. (Використовуйте перехідники з комплекту поставки внутрішнього блоку для зміни діаметра трубопроводів (Для моделей СТ24|СМ24|СВ24L))
2. Блок-розподільник повинен бути встановлений у приміщенні.

Розгалужувачі

PMBL5620 (2 блоки) / PMBL1203F0 (3 блоки)



Можливості

- Розгалужувачі значно спрощують монтаж систем Multi FDX
- У модельному ряді представлені розгалужувачі для газу та рідини
- Ізоляційний матеріал для ізоляції розгалужувачів входить у комплект поставки

Гідравлічна схема

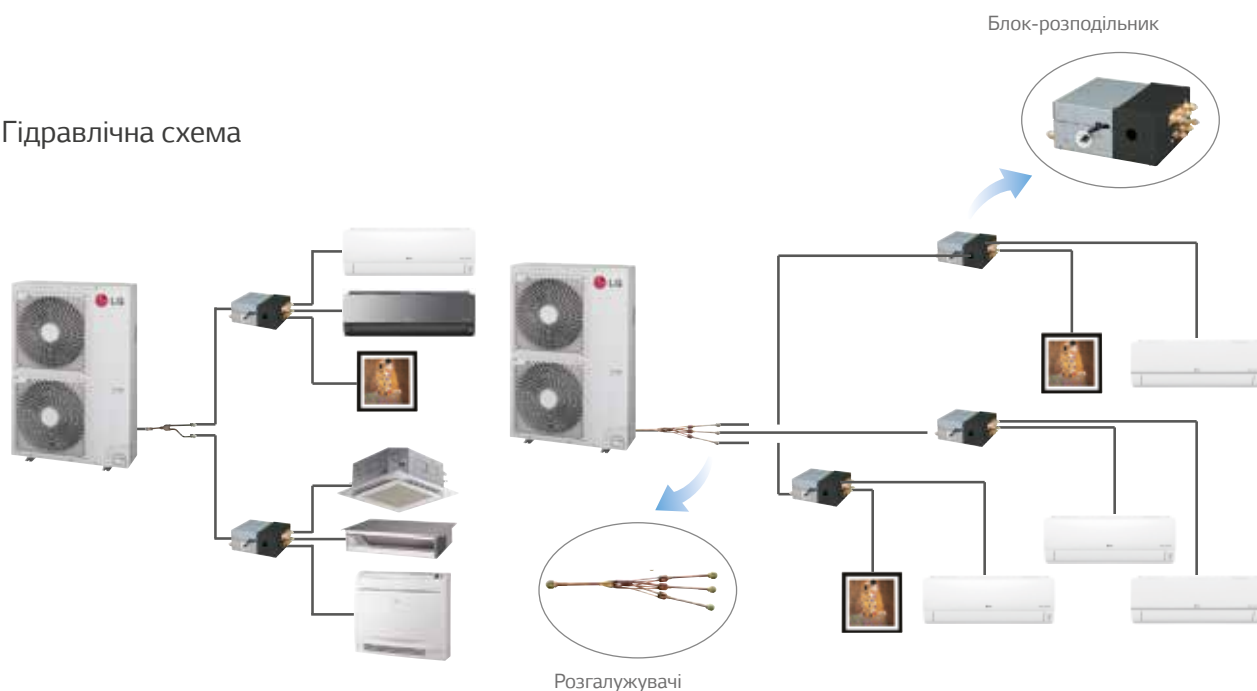

Технічні характеристики

(Од. вим. : мм)

Модель	Кількість об'єднаних розподільчих блоків	Розгалужувачі	
		Газ	Рідина
PMBL5620	2 блоки		
PMBL1203F0	3 блоки		

Охолодження

Режим роботи	Комбінації внутрішніх блоків (кБТЕ/год)					Загальна продуктивність						Потужність споживання (Вт)		
						Мінімум		Номінал		Максимум				
	БЛОК А	БЛОК В	БЛОК С	БЛОК D	Загалом	БТЕ/год	кВт	БТЕ/год	кВт	БТЕ/год	кВт	Мінімум	Номінал	Максимум
1 Блок	5				5	3,000	0.88	5,000	1.47	5,750	1.69	226	381	477
	7				7	4,200	1.23	7,000	2.05	8,050	2.36	303	540	683
	9				9	5,400	1.58	9,000	2.64	10,350	3.03	408	676	864
	12				12	7,200	2.11	12,000	3.52	13,800	4.04	540	926	1,176
2 Блока	5	5			10	6,000	1.76	10,000	2.93	11,500	3.37	414	682	889
	5	7			12	7,200	2.11	12,000	3.52	13,800	4.04	486	833	1,106
	5	9			14	8,400	2.46	14,000	4.10	16,100	4.72	583	988	1,376
	7	7			14	8,400	2.46	14,000	4.10	16,100	4.72	583	988	1,376
	7	9			16	8,400	2.46	14,000	4.10	16,100	4.72	583	988	1,376
	5	12			17	8,400	2.46	14,000	4.10	16,100	4.72	583	988	1,376
	9	9			18	8,400	2.46	14,000	4.10	16,100	4.72	583	988	1,376
	7	12			19	8,400	2.46	14,000	4.10	16,100	4.72	583	988	1,376
	9	12			21	8,400	2.46	14,000	4.10	16,100	4.72	583	988	1,376

Нагрівання

Режим роботи	Комбінації внутрішніх блоків (кБТЕ/год)					Загальна продуктивність						Потужність споживання (Вт)		
						Мінімум		Номінал		Максимум				
	БЛОК А	БЛОК В	БЛОК С	БЛОК D	Загалом	БТЕ/год	кВт	БТЕ/год	кВт	БТЕ/год	кВт	Мінімум	Номінал	Максимум
1 Блок	5				5	3,300	0.97	5,500	1.61	6,050	1.77	235	380	472
	7				7	5,040	1.48	8,400	2.46	9,240	2.71	355	604	721
	9				9	6,480	1.90	10,800	3.17	11,880	3.48	454	784	949
	12				12	7,920	2.32	13,200	3.87	14,520	4.26	554	969	1,185
2 Блока	5	5			10	6,600	1.93	11,000	3.22	12,100	3.55	408	706	854
	5	7			12	7,920	2.32	13,200	3.87	14,520	4.26	498	872	1,066
	5	9			14	9,600	2.81	16,000	4.69	18,400	5.39	613	1,066	1,433
	7	7			14	9,600	2.81	16,000	4.69	18,400	5.39	613	1,066	1,433
	7	9			16	9,600	2.81	16,000	4.69	18,400	5.39	613	1,066	1,433
	5	12			17	9,600	2.81	16,000	4.69	18,400	5.39	613	1,066	1,433
	9	9			18	9,600	2.81	16,000	4.69	18,400	5.39	613	1,066	1,433
	7	12			19	9,600	2.81	16,000	4.69	18,400	5.39	613	1,066	1,433
	9	12			21	9,600	2.81	16,000	4.69	18,400	5.39	613	1,066	1,433



Охолодження

Режим роботи	Комбінації внутрішніх блоків (кВт/год)					Загальна продуктивність						Потужність споживання (Вт)		
						Мінімум		Номінал		Максимум				
	БЛОК А	БЛОК В	БЛОК С	БЛОК D	Загалом	Бте/год	кВт	Бте/год	кВт	Бте/год	кВт	Мінімум	Номінал	Максимум
1 Блок	5				5	3,000	0.88	5,000	1.47	5,750	1.69	226	381	477
	7				7	4,200	1.23	7,000	2.05	8,050	2.36	303	540	683
	9				9	5,400	1.58	9,000	2.64	10,350	3.03	408	676	864
	12				12	7,200	2.11	12,000	3.52	13,800	4.04	540	926	1,176
	15				15	8,520	2.50	14,200	4.16	16,330	4.79	648	1,196	1,588
2 Блок	5	5			10	6,000	1.76	10,000	2.93	11,500	3.37	414	682	889
	5	7			12	7,200	2.11	12,000	3.52	13,800	4.04	486	833	1,058
	5	9			14	8,400	2.46	14,000	4.10	16,100	4.72	583	988	1,376
	7	7			14	8,400	2.46	14,000	4.10	16,100	4.72	583	988	1,376
	7	9			16	9,600	2.81	16,000	4.69	18,400	5.39	657	1,251	1,699
	5	12			17	9,600	2.81	16,000	4.69	18,400	5.39	657	1,251	1,699
	9	9			18	9,600	2.81	16,000	4.69	18,400	5.39	657	1,251	1,699
	7	12			19	9,600	2.81	16,000	4.69	18,400	5.39	657	1,251	1,699
	5	15			20	9,600	2.81	16,000	4.69	18,400	5.39	657	1,251	1,699
	9	12			21	9,600	2.81	16,000	4.69	18,400	5.39	657	1,251	1,699
	7	15			22	9,600	2.81	16,000	4.69	18,400	5.39	657	1,251	1,699
	9	15			24	9,600	2.81	16,000	4.69	18,400	5.39	657	1,251	1,699
	12	12			24	9,600	2.81	16,000	4.69	18,400	5.39	657	1,251	1,699

Нагрівання

Режим роботи	Комбінації внутрішніх блоків (кВт/год)					Загальна продуктивність						Потужність споживання (Вт)		
						Мінімум		Номінал		Максимум				
	БЛОК А	БЛОК В	БЛОК С	БЛОК D	Загалом	Бте/год	кВт	Бте/год	кВт	Бте/год	кВт	Мінімум	Номінал	Максимум
1 Блок	5				5	3,300	0.97	5,500	1.61	6,050	1.77	235	380	472
	7				7	5,040	1.48	8,400	2.46	9,240	2.71	355	604	721
	9				9	6,480	1.90	10,800	3.17	11,880	3.48	454	758	920
	12				12	7,920	2.32	13,200	3.87	14,520	4.26	554	942	1,155
	15				15	9,900	2.90	16,500	4.84	18,150	5.32	706	1,187	1,489
2 Блок	5	5			10	6,600	1.93	11,000	3.22	12,100	3.55	408	706	854
	5	7			12	7,920	2.32	13,200	3.87	14,520	4.26	498	872	1,066
	5	9			14	9,600	2.81	16,000	4.69	18,400	5.39	613	1,066	1,433
	7	7			14	9,600	2.81	16,000	4.69	18,400	5.39	613	1,066	1,433
	7	9			16	10,800	3.17	18,000	5.28	19,400	5.69	706	1,247	1,633
	5	12			17	10,800	3.17	18,000	5.28	19,400	5.69	706	1,247	1,633
	9	9			18	10,800	3.17	18,000	5.28	19,400	5.69	706	1,247	1,633
	7	12			19	10,800	3.17	18,000	5.28	19,400	5.69	706	1,247	1,633
	5	15			20	10,800	3.17	18,000	5.28	19,400	5.69	706	1,247	1,633
	9	12			21	10,800	3.17	18,000	5.28	19,400	5.69	706	1,247	1,633
	7	15			22	10,800	3.17	18,000	5.28	19,400	5.69	706	1,247	1,633
	9	15			24	10,800	3.17	18,000	5.28	19,400	5.69	706	1,247	1,633
	12	12			24	10,800	3.17	18,000	5.28	19,400	5.69	706	1,247	1,633

Охолодження

Режим роботи	Комбінації внутрішніх блоків (кВт/год)					Загальна продуктивність						Потужність споживання (Вт)		
						Мінімум		Номінал		Максимум				
	БЛОК А	БЛОК В	БЛОК С	БЛОК D	Загалом	БТЕ/год	кВт	БТЕ/год	кВт	БТЕ/год	кВт	Мінімум	Номінал	Максимум
1 Блок	5				5	3,600	1.06	5,000	1.47	6,000	1.76	235	356	527
	7				7	4,200	1.23	7,000	2.05	8,400	2.46	257	462	623
	9				9	5,400	1.58	9,000	2.64	10,800	3.17	346	580	814
	12				12	7,200	2.11	12,000	3.52	14,400	4.22	462	802	1,101
	15				15	8,520	2.50	14,200	4.16	17,040	4.99	556	983	1,276
2 Блок	18				18	10,800	3.17	18,000	5.28	21,600	6.33	727	1,282	1,806
	5	5			10	6,000	1.76	10,000	2.93	12,000	3.52	373	620	854
	5	7			12	7,200	2.11	12,000	3.52	14,400	4.22	439	762	1,046
	5	9			14	8,400	2.46	14,000	4.10	16,800	4.92	528	909	1,246
	7	7			14	8,400	2.46	14,000	4.10	16,800	4.92	528	909	1,246
	7	9			16	9,600	2.81	16,000	4.69	19,200	5.63	597	1,061	1,504
	5	12			17	10,200	2.99	17,000	4.98	20,400	5.98	644	1,139	1,644
	9	9			18	10,800	3.17	18,000	5.28	21,600	6.33	691	1,218	1,761
	7	12			19	10,800	3.17	18,000	5.28	21,600	6.33	691	1,218	1,761
	5	15			20	10,800	3.17	18,000	5.28	21,600	6.33	691	1,218	1,761
	9	12			21	10,800	3.17	18,000	5.28	21,600	6.33	691	1,218	1,761
	7	15			22	10,800	3.17	18,000	5.28	21,600	6.33	691	1,218	1,761
	5	18			23	10,800	3.17	18,000	5.28	21,600	6.33	691	1,218	1,761
	9	15			24	10,800	3.17	18,000	5.28	21,600	6.33	691	1,218	1,761
	12	12			24	10,800	3.17	18,000	5.28	21,600	6.33	691	1,218	1,761
	7	18			25	10,800	3.17	18,000	5.28	21,600	6.33	691	1,218	1,761
	9	18			27	10,800	3.17	18,000	5.28	21,600	6.33	691	1,218	1,761
	12	15			27	10,800	3.17	18,000	5.28	21,600	6.33	691	1,218	1,761
	12	18			30	10,800	3.17	18,000	5.28	21,600	6.33	691	1,218	1,761
15	15			30	10,800	3.17	18,000	5.28	21,600	6.33	691	1,218	1,761	
3 Блок	5	5	5		15	9,000	2.64	15,000	4.40	18,000	5.28	524	935	1,289
	5	5	7		17	10,200	2.99	17,000	4.98	20,400	5.98	611	1,082	1,562
	5	5	9		19	10,800	3.17	18,000	5.28	21,600	6.33	656	1,151	1,668
	5	7	7		19	10,800	3.17	18,000	5.28	21,600	6.33	656	1,151	1,668
	5	7	9		21	10,800	3.17	18,000	5.28	21,600	6.33	656	1,151	1,668
	7	7	7		21	10,800	3.17	18,000	5.28	21,600	6.33	656	1,151	1,668
	5	5	12		22	10,800	3.17	18,000	5.28	21,600	6.33	656	1,151	1,668
	5	9	9		23	10,800	3.17	18,000	5.28	21,600	6.33	656	1,151	1,668
	7	7	9		23	10,800	3.17	18,000	5.28	21,600	6.33	656	1,151	1,668
	5	7	12		24	10,800	3.17	18,000	5.28	21,600	6.33	656	1,151	1,668
	5	5	15		25	10,800	3.17	18,000	5.28	21,600	6.33	656	1,151	1,668
	7	9	9		25	10,800	3.17	18,000	5.28	21,600	6.33	656	1,151	1,668
	5	9	12		26	10,800	3.17	18,000	5.28	21,600	6.33	656	1,151	1,668
	7	7	12		26	10,800	3.17	18,000	5.28	21,600	6.33	656	1,151	1,668
	5	7	15		27	10,800	3.17	18,000	5.28	21,600	6.33	656	1,151	1,668
	9	9	9		27	10,800	3.17	18,000	5.28	21,600	6.33	656	1,151	1,668
	7	9	12		28	10,800	3.17	18,000	5.28	21,600	6.33	656	1,151	1,668
	5	9	15		29	10,800	3.17	18,000	5.28	21,600	6.33	656	1,151	1,668
	5	12	12		29	10,800	3.17	18,000	5.28	21,600	6.33	656	1,151	1,668
	7	7	15		29	10,800	3.17	18,000	5.28	21,600	6.33	656	1,151	1,668
9	9	12		30	10,800	3.17	18,000	5.28	21,600	6.33	656	1,151	1,668	



Нагрівання

Режим роботи	Комбінації внутрішніх блоків (кВт/год)					Загальна продуктивність						Потужність споживання (Вт)		
						Мінімум		Номінал		Максимум				
	БЛОК А	БЛОК В	БЛОК С	БЛОК D	Загалом	Бте/год	кВт	Бте/год	кВт	Бте/год	кВт	Мінімум	Номінал	Максимум
1 Блок	5				5	4,000	1.17	5,500	1.61	6,325	1.85	248	368	539
	7				7	5,040	1.48	8,400	2.46	9,660	2.83	313	537	680
	9				9	6,480	1.90	10,800	3.17	12,420	3.64	401	702	896
	12				12	7,920	2.32	13,200	3.87	15,180	4.45	491	874	1,121
	15				15	9,900	2.90	16,500	4.84	18,975	5.56	631	1,105	1,479
	18				18	11,880	3.48	19,800	5.80	22,770	6.67	775	1,376	1,829
2 Блок	5	5			10	7,200	2.11	12,000	3.52	13,800	4.04	424	736	957
	5	7			12	8,640	2.53	14,400	4.22	16,560	4.85	511	903	1,204
	5	9			14	10,080	2.95	16,800	4.92	19,320	5.66	622	1,075	1,435
	7	7			14	10,080	2.95	16,800	4.92	19,320	5.66	622	1,075	1,435
	7	9			16	11,520	3.38	19,200	5.63	22,080	6.47	713	1,255	1,676
	5	12			17	12,240	3.59	20,400	5.98	23,460	6.88	760	1,361	1,801
	9	9			18	12,960	3.80	21,600	6.33	24,840	7.28	807	1,442	2,028
	7	12			19	12,960	3.80	21,600	6.33	24,840	7.28	807	1,442	2,028
	5	15			20	12,960	3.80	21,600	6.33	24,840	7.28	807	1,442	2,028
	9	12			21	12,960	3.80	21,600	6.33	24,840	7.28	807	1,442	2,028
	7	15			22	12,960	3.80	21,600	6.33	24,840	7.28	807	1,442	2,028
	5	18			23	12,960	3.80	21,600	6.33	24,840	7.28	807	1,442	2,028
	9	15			24	12,960	3.80	21,600	6.33	24,840	7.28	807	1,442	2,028
	12	12			24	12,960	3.80	21,600	6.33	24,840	7.28	807	1,442	2,028
	7	18			25	12,960	3.80	21,600	6.33	24,840	7.28	807	1,442	2,028
	9	18			27	12,960	3.80	21,600	6.33	24,840	7.28	807	1,442	2,028
	12	15			27	12,960	3.80	21,600	6.33	24,840	7.28	807	1,442	2,028
12	18			30	12,960	3.80	21,600	6.33	24,840	7.28	807	1,442	2,028	
15	15			30	12,960	3.80	21,600	6.33	24,840	7.28	807	1,442	2,028	
3 Блок	5	5	5		15	10,800	3.17	18,000	5.28	20,700	6.07	634	1,118	1,476
	5	5	7		17	12,240	3.59	20,400	5.98	23,460	6.88	722	1,293	1,711
	5	5	9		19	12,960	3.80	21,600	6.33	24,840	7.28	766	1,370	1,944
	5	7	7		19	12,960	3.80	21,600	6.33	24,840	7.28	766	1,370	1,944
	5	7	9		21	12,960	3.80	21,600	6.33	24,840	7.28	766	1,370	1,944
	7	7	7		21	12,960	3.80	21,600	6.33	24,840	7.28	766	1,370	1,944
	5	5	12		22	12,960	3.80	21,600	6.33	24,840	7.28	766	1,370	1,944
	5	9	9		23	12,960	3.80	21,600	6.33	24,840	7.28	766	1,370	1,944
	7	7	9		23	12,960	3.80	21,600	6.33	24,840	7.28	766	1,370	1,944
	5	7	12		24	12,960	3.80	21,600	6.33	24,840	7.28	766	1,370	1,944
	5	5	15		25	12,960	3.80	21,600	6.33	24,840	7.28	766	1,370	1,944
	7	9	9		25	12,960	3.80	21,600	6.33	24,840	7.28	766	1,370	1,944
	5	9	12		26	12,960	3.80	21,600	6.33	24,840	7.28	766	1,370	1,944
	7	7	12		26	12,960	3.80	21,600	6.33	24,840	7.28	766	1,370	1,944
	5	7	15		27	12,960	3.80	21,600	6.33	24,840	7.28	766	1,370	1,944
	9	9	9		27	12,960	3.80	21,600	6.33	24,840	7.28	766	1,370	1,944
	7	9	12		28	12,960	3.80	21,600	6.33	24,840	7.28	766	1,370	1,944
	5	9	15		29	12,960	3.80	21,600	6.33	24,840	7.28	766	1,370	1,944
	5	12	12		29	12,960	3.80	21,600	6.33	24,840	7.28	766	1,370	1,944
	7	7	15		29	12,960	3.80	21,600	6.33	24,840	7.28	766	1,370	1,944
9	9	12		30	12,960	3.80	21,600	6.33	24,840	7.28	766	1,370	1,944	



Охолодження

Режим роботи	Комбінації внутрішніх блоків (кБТЕ/год)					Загальна продуктивність						Потужність споживання (Вт)		
						Мінімум		Номінал		Максимум				
	БЛОК А	БЛОК В	БЛОК С	БЛОК D	Загалом	БТЕ/год	кВт	БТЕ/год	кВт	БТЕ/год	кВт	Мінімум	Номінал	Максимум
1 Блок					5	3,600	1.06	5,000	1.47	6,000	1.76	235	356	527
					7	4,200	1.23	7,000	2.05	8,400	2.46	257	462	623
					9	5,400	1.58	9,000	2.64	10,800	3.17	346	580	814
					12	7,200	2.11	12,000	3.52	14,400	4.22	462	802	1,101
					15	8,520	2.50	14,200	4.16	17,040	4.99	556	983	1,276
					18	10,800	3.17	18,000	5.28	21,600	6.33	727	1,282	1,806
2 Блок		5			10	6,000	1.76	10,000	2.93	12,000	3.52	373	620	854
			7		12	7,200	2.11	12,000	3.52	14,400	4.22	439	762	1,046
			9		14	8,400	2.46	14,000	4.10	16,800	4.92	528	909	1,246
		7	7		14	8,400	2.46	14,000	4.10	16,800	4.92	528	909	1,246
		7	9		16	9,600	2.81	16,000	4.69	19,200	5.63	597	1,061	1,504
		5	12		17	10,200	2.99	17,000	4.98	20,400	5.98	644	1,139	1,644
		9	9		18	10,800	3.17	18,000	5.28	21,600	6.33	691	1,218	1,761
		7	12		19	11,400	3.34	19,000	5.57	22,800	6.68	714	1,343	1,950
		5	15		20	12,000	3.52	20,000	5.86	23,100	6.77	762	1,436	1,999
		9	12		21	12,600	3.69	21,000	6.15	23,100	6.77	811	1,532	1,999
		7	15		22	12,600	3.69	21,000	6.15	23,100	6.77	811	1,532	1,999
		5	18		23	12,600	3.69	21,000	6.15	23,100	6.77	811	1,532	1,999
		9	15		24	12,600	3.69	21,000	6.15	23,100	6.77	811	1,532	1,999
		12	12		24	12,600	3.69	21,000	6.15	23,100	6.77	811	1,532	1,999
		7	18		25	12,600	3.69	21,000	6.15	23,100	6.77	811	1,532	1,999
		9	18		27	12,600	3.69	21,000	6.15	23,100	6.77	811	1,532	1,999
		12	15		27	12,600	3.69	21,000	6.15	23,100	6.77	811	1,532	1,999
		12	18		30	12,600	3.69	21,000	6.15	23,100	6.77	811	1,532	1,999
	15	15		30	12,600	3.69	21,000	6.15	23,100	6.77	811	1,532	1,999	
	15	18		33	12,600	3.69	21,000	6.15	23,100	6.77	811	1,532	1,999	
3 Блок		5	5		15	9,000	2.64	15,000	4.40	18,000	5.28	524	935	1,289
		5	5	7	17	10,200	2.99	17,000	4.98	20,400	5.98	611	1,082	1,562
		5	5	9	19	11,400	3.34	19,000	5.57	22,800	6.68	679	1,276	1,824
		5	7	7	19	11,400	3.34	19,000	5.57	22,800	6.68	679	1,276	1,824
		5	7	9	21	12,600	3.69	21,000	6.15	25,000	7.33	770	1,444	2,073
		7	7	7	21	12,600	3.69	21,000	6.15	25,000	7.33	770	1,444	2,073
		5	5	12	22	12,600	3.69	21,000	6.15	25,000	7.33	770	1,444	2,073
		5	9	9	23	12,600	3.69	21,000	6.15	25,000	7.33	770	1,444	2,073
		7	7	9	23	12,600	3.69	21,000	6.15	25,000	7.33	770	1,444	2,073
		5	7	12	24	12,600	3.69	21,000	6.15	25,000	7.33	770	1,444	2,073
		5	5	15	25	12,600	3.69	21,000	6.15	25,000	7.33	770	1,444	2,073
		7	9	9	25	12,600	3.69	21,000	6.15	25,000	7.33	770	1,444	2,073
		5	9	12	26	12,600	3.69	21,000	6.15	25,000	7.33	770	1,444	2,073
		7	7	12	26	12,600	3.69	21,000	6.15	25,000	7.33	770	1,444	2,073
		5	7	15	27	12,600	3.69	21,000	6.15	25,000	7.33	770	1,444	2,073
		9	9	9	27	12,600	3.69	21,000	6.15	25,000	7.33	770	1,444	2,073
		5	5	18	28	12,600	3.69	21,000	6.15	25,000	7.33	770	1,444	2,073
		7	9	12	28	12,600	3.69	21,000	6.15	25,000	7.33	770	1,444	2,073
		5	9	15	29	12,600	3.69	21,000	6.15	25,000	7.33	770	1,444	2,073
		5	12	12	29	12,600	3.69	21,000	6.15	25,000	7.33	770	1,444	2,073
		7	7	15	29	12,600	3.69	21,000	6.15	25,000	7.33	770	1,444	2,073
		5	7	18	30	12,600	3.69	21,000	6.15	25,000	7.33	770	1,444	2,073
		9	9	12	30	12,600	3.69	21,000	6.15	25,000	7.33	770	1,444	2,073
		7	9	15	31	12,600	3.69	21,000	6.15	25,000	7.33	770	1,444	2,073
		7	12	12	31	12,600	3.69	21,000	6.15	25,000	7.33	770	1,444	2,073
		5	12	15	32	12,600	3.69	21,000	6.15	25,000	7.33	770	1,444	2,073
		5	9	18	32	12,600	3.69	21,000	6.15	25,000	7.33	770	1,444	2,073
	7	7	18	32	12,600	3.69	21,000	6.15	25,000	7.33	770	1,444	2,073	
	9	9	15	33	12,600	3.69	21,000	6.15	25,000	7.33	770	1,444	2,073	
	9	12	12	33	12,600	3.69	21,000	6.15	25,000	7.33	770	1,444	2,073	



Нагрівання

Режим роботи	Комбінації внутрішніх блоків (кВт/год)					Загальна продуктивність						Потужність споживання (Вт)		
						Мінімум		Номінал		Максимум				
	БЛОК А	БЛОК В	БЛОК С	БЛОК D	Загалом	Бте/год	кВт	Бте/год	кВт	Бте/год	кВт	Мінімум	Номінал	Максимум
1 Блок	5				5	4,000	1.17	5,500	1.61	6,325	1.85	248	368	539
	7				7	5,040	1.48	8,400	2.46	9,660	2.83	313	537	680
	9				9	6,480	1.90	10,800	3.17	12,420	3.64	401	702	896
	12				12	7,920	2.32	13,200	3.87	15,180	4.45	491	874	1,121
	15				15	9,900	2.90	16,500	4.84	18,975	5.56	631	1,105	1,479
	18				18	11,880	3.48	19,800	5.80	22,770	6.67	775	1,376	1,829
2 Блок	5	5			10	7,200	2.11	12,000	3.52	13,800	4.04	424	736	957
	5	7			12	8,640	2.53	14,400	4.22	16,560	4.85	511	903	1,204
	5	9			14	10,080	2.95	16,800	4.92	19,320	5.66	622	1,075	1,435
	7	7			14	10,080	2.95	16,800	4.92	19,320	5.66	622	1,075	1,435
	7	9			16	11,520	3.38	19,200	5.63	22,080	6.47	713	1,255	1,676
	5	12			17	12,240	3.59	20,400	5.98	23,460	6.88	760	1,308	1,801
	9	9			18	12,960	3.80	21,600	6.33	24,840	7.28	807	1,388	2,028
	7	12			19	13,320	3.90	22,200	6.51	25,530	7.48	831	1,442	2,135
	5	15			20	13,740	4.03	22,900	6.71	26,335	7.72	854	1,496	2,245
	9	12			21	14,400	4.22	24,000	7.03	26,500	7.77	903	1,580	2,302
	7	15			22	14,400	4.22	24,000	7.03	26,500	7.77	903	1,580	2,302
	5	18			23	14,400	4.22	24,000	7.03	26,500	7.77	903	1,580	2,302
	9	15			24	14,400	4.22	24,000	7.03	26,500	7.77	903	1,580	2,302
	12	12			24	14,400	4.22	24,000	7.03	26,500	7.77	903	1,580	2,302
	7	18			25	14,400	4.22	24,000	7.03	26,500	7.77	903	1,580	2,302
	9	18			27	14,400	4.22	24,000	7.03	26,500	7.77	903	1,580	2,302
	12	15			27	14,400	4.22	24,000	7.03	26,500	7.77	903	1,580	2,302
	12	18			30	14,400	4.22	24,000	7.03	26,500	7.77	903	1,580	2,302
15	15			30	14,400	4.22	24,000	7.03	26,500	7.77	903	1,580	2,302	
15	18			33	14,400	4.22	24,000	7.03	26,500	7.77	903	1,580	2,302	
3 Блок	5	5	5		15	10,800	3.17	18,000	5.28	20,700	6.07	634	1,118	1,476
	5	5	7		17	12,240	3.59	20,400	5.98	23,460	6.88	722	1,293	1,711
	5	5	9		19	13,320	3.90	22,200	6.51	25,530	7.48	789	1,422	2,059
	5	7	7		19	13,320	3.90	22,200	6.51	25,530	7.48	789	1,422	2,059
	5	7	9		21	14,400	4.22	24,000	7.03	26,500	7.77	857	1,591	2,241
	7	7	7		21	14,400	4.22	24,000	7.03	26,500	7.77	857	1,591	2,241
	5	5	12		22	14,400	4.22	24,000	7.03	26,500	7.77	857	1,591	2,241
	5	9	9		23	14,400	4.22	24,000	7.03	26,500	7.77	857	1,591	2,241
	7	7	9		23	14,400	4.22	24,000	7.03	26,500	7.77	857	1,591	2,241
	5	7	12		24	14,400	4.22	24,000	7.03	26,500	7.77	857	1,591	2,241
	5	5	15		25	14,400	4.22	24,000	7.03	26,500	7.77	857	1,591	2,241
	7	9	9		25	14,400	4.22	24,000	7.03	26,500	7.77	857	1,591	2,241
	5	9	12		26	14,400	4.22	24,000	7.03	26,500	7.77	857	1,591	2,241
	7	7	12		26	14,400	4.22	24,000	7.03	26,500	7.77	857	1,591	2,241
	5	7	15		27	14,400	4.22	24,000	7.03	26,500	7.77	857	1,591	2,241
	9	9	9		27	14,400	4.22	24,000	7.03	26,500	7.77	857	1,591	2,241
	5	5	18		28	14,400	4.22	24,000	7.03	26,500	7.77	857	1,591	2,241
	7	9	12		28	14,400	4.22	24,000	7.03	26,500	7.77	857	1,591	2,241
	5	9	15		29	14,400	4.22	24,000	7.03	26,500	7.77	857	1,591	2,241
	5	12	12		29	14,400	4.22	24,000	7.03	26,500	7.77	857	1,591	2,241
	7	7	15		29	14,400	4.22	24,000	7.03	26,500	7.77	857	1,591	2,241
	5	7	18		30	14,400	4.22	24,000	7.03	26,500	7.77	857	1,591	2,241
	9	9	12		30	14,400	4.22	24,000	7.03	26,500	7.77	857	1,591	2,241
	7	9	15		31	14,400	4.22	24,000	7.03	26,500	7.77	857	1,591	2,241
	7	12	12		31	14,400	4.22	24,000	7.03	26,500	7.77	857	1,591	2,241
5	12	15		32	14,400	4.22	24,000	7.03	26,500	7.77	857	1,591	2,241	
5	9	18		32	14,400	4.22	24,000	7.03	26,500	7.77	857	1,591	2,241	
7	7	18		32	14,400	4.22	24,000	7.03	26,500	7.77	857	1,591	2,241	
9	9	15		33	14,400	4.22	24,000	7.03	26,500	7.77	857	1,591	2,241	
9	12	12		33	14,400	4.22	24,000	7.03	26,500	7.77	857	1,591	2,241	



Охолодження

Режим роботи	Комбінації внутрішніх блоків (кВт/год)					Загальна продуктивність						Потужність споживання (Вт)		
						Мінімум		Номінал		Максимум				
	БЛОК А	БЛОК В	БЛОК С	БЛОК D	Загалом	БТЕ/год	кВт	БТЕ/год	кВт	БТЕ/год	кВт	Мінімум	Номінал	Максимум
1 Блок	5				5	4,500	1,32	5,000	1,47	6,000	1,76	416	418	629
	7				7	4,800	1,41	7,000	2,05	8,400	2,46	416	494	681
	9				9	5,400	1,58	9,000	2,64	10,800	3,17	416	617	884
	12				12	7,200	2,11	12,000	3,52	14,400	4,22	494	846	1,184
	15				15	8,520	2,50	14,200	4,16	17,040	4,99	592	1,029	1,432
	18				18	10,800	3,17	18,000	5,28	21,600	6,33	769	1,328	1,852
	24				24	14,400	4,22	24,000	7,03	25,500	7,47	1,029	1,815	2,604
	5	5			10	6,000	1,76	10,000	2,93	12,000	3,52	378	623	876
	5	7			12	7,200	2,11	12,000	3,52	14,400	4,22	444	761	1,066
	5	9			14	8,400	2,46	14,000	4,10	16,800	4,92	533	927	1,261
7	7			14	8,400	2,46	14,000	4,10	16,800	4,92	533	927	1,261	
7	9			16	9,600	2,81	16,000	4,69	19,200	5,63	601	1,072	1,461	
5	12			17	10,200	2,99	17,000	4,98	20,400	5,98	646	1,145	1,578	
9	9			18	10,800	3,17	18,000	5,28	21,600	6,33	692	1,220	1,667	
7	12			19	11,400	3,34	19,000	5,57	22,800	6,68	715	1,296	1,787	
5	15			20	12,000	3,52	20,000	5,86	24,000	7,03	761	1,372	1,878	
9	12			21	12,600	3,69	21,000	6,15	24,150	7,08	808	1,449	1,927	
7	15			22	13,200	3,87	22,000	6,45	25,300	7,42	855	1,501	2,066	
5	18			23	13,800	4,04	23,000	6,74	26,450	7,75	879	1,580	2,261	
9	15			24	14,400	4,22	24,000	7,03	28,800	8,44	927	1,675	2,572	
12	12			24	14,400	4,22	24,000	7,03	28,800	8,44	927	1,675	2,572	
7	18			25	14,400	4,22	24,000	7,03	28,800	8,44	927	1,675	2,572	
9	18			27	14,400	4,22	24,000	7,03	28,800	8,44	927	1,675	2,572	
12	15			27	14,400	4,22	24,000	7,03	28,800	8,44	927	1,675	2,572	
5	24			29	14,400	4,22	24,000	7,03	28,800	8,44	927	1,675	2,572	
12	18			30	14,400	4,22	24,000	7,03	28,800	8,44	927	1,675	2,572	
15	15			30	14,400	4,22	24,000	7,03	29,000	8,50	927	1,675	2,626	
7	24			31	14,400	4,22	24,000	7,03	29,000	8,50	927	1,675	2,626	
9	24			33	14,400	4,22	24,000	7,03	29,000	8,50	927	1,675	2,626	
15	18			33	14,400	4,22	24,000	7,03	29,000	8,50	927	1,675	2,626	
18	18			36	14,400	4,22	24,000	7,03	29,000	8,50	927	1,675	2,626	
12	24			36	14,400	4,22	24,000	7,03	29,000	8,50	927	1,675	2,626	
5	5	5		15	9,000	2,64	15,000	4,40	18,000	5,28	522	916	1,292	
5	5	7		17	10,200	2,99	17,000	4,98	20,400	5,98	607	1,054	1,483	
5	5	9		19	11,400	3,34	19,000	5,57	22,800	6,68	672	1,194	1,680	
5	7	7		19	11,400	3,34	19,000	5,57	22,800	6,68	672	1,194	1,680	
5	7	9		21	12,600	3,69	21,000	6,15	25,200	7,39	760	1,338	1,942	
7	7	7		21	12,600	3,69	21,000	6,15	25,200	7,39	760	1,338	1,942	
5	5	12		22	13,200	3,87	22,000	6,45	26,400	7,74	804	1,387	2,079	
5	9	9		23	13,800	4,04	23,000	6,74	27,600	8,09	826	1,461	2,278	
7	7	9		23	13,800	4,04	23,000	6,74	27,600	8,09	826	1,461	2,278	
5	7	12		24	14,400	4,22	24,000	7,03	28,800	8,44	871	1,535	2,442	
5	5	15		25	14,400	4,22	24,000	7,03	28,800	8,44	871	1,535	2,442	
7	9	9		25	14,400	4,22	24,000	7,03	28,800	8,44	871	1,535	2,442	
5	9	12		26	14,400	4,22	24,000	7,03	28,800	8,44	871	1,535	2,442	
7	7	12		26	14,400	4,22	24,000	7,03	28,800	8,44	871	1,535	2,442	
5	7	15		27	14,400	4,22	24,000	7,03	28,800	8,44	871	1,535	2,442	
9	9	9		27	14,400	4,22	24,000	7,03	28,800	8,44	871	1,535	2,442	
7	9	12		28	14,400	4,22	24,000	7,03	28,800	8,44	871	1,535	2,442	
5	5	18		28	14,400	4,22	24,000	7,03	28,800	8,44	871	1,535	2,442	
5	9	15		29	14,400	4,22	24,000	7,03	28,800	8,44	871	1,535	2,442	
5	12	12		29	14,400	4,22	24,000	7,03	28,800	8,44	871	1,535	2,442	
7	7	15		29	14,400	4,22	24,000	7,03	28,800	8,44	871	1,535	2,442	
5	7	18		30	14,400	4,22	24,000	7,03	28,800	8,44	871	1,535	2,442	
9	9	12		30	14,400	4,22	24,000	7,03	28,800	8,44	871	1,535	2,442	
7	9	15		31	14,400	4,22	24,000	7,03	29,000	8,50	871	1,535	2,499	
7	12	12		31	14,400	4,22	24,000	7,03	29,000	8,50	871	1,535	2,499	
5	12	15		32	14,400	4,22	24,000	7,03	29,000	8,50	871	1,535	2,499	
5	9	18		32	14,400	4,22	24,000	7,03	29,000	8,50	871	1,535	2,499	
7	7	18		32	14,400	4,22	24,000	7,03	29,000	8,50	871	1,535	2,499	
9	9	15		33	14,400	4,22	24,000	7,03	29,000	8,50	871	1,535	2,499	
9	12	12		33	14,400	4,22	24,000	7,03	29,000	8,50	871	1,535	2,499	
7	9	18		34	14,400	4,22	24,000	7,03	29,000	8,50	871	1,535	2,499	
7	12	15		34	14,400	4,22	24,000	7,03	29,000	8,50	871	1,535	2,499	
5	5	24		34	14,400	4,22	24,000	7,03	29,000	8,50	871	1,535	2,499	
5	12	18		35	14,400	4,22	24,000	7,03	29,000	8,50	871	1,535	2,499	
5	15	15		35	14,400	4,22	24,000	7,03	29,000	8,50	871	1,535	2,499	
5	7	24		36	14,400	4,22	24,000	7,03	29,000	8,50	871	1,535	2,499	
9	12	15		36	14,400	4,22	24,000	7,03	29,000	8,50	871	1,535	2,499	
12	12	12		36	14,400	4,22	24,000	7,03	29,000	8,50	871	1,535	2,499	
9	9	18		36	14,400	4,22	24,000	7,03	29,000	8,50	871	1,535	2,499	
7	12	18		37	14,400	4,22	24,000	7,03	29,000	8,50	871	1,535	2,499	
7	15	15		37	14,400	4,22	24,000	7,03	29,000	8,50	871	1,535	2,499	
5	9	24		38	14,400	4,22	24,000	7,03	29,000	8,50	871	1,535	2,499	
5	15	18		38	14,400	4,22	24,000	7,03	29,000	8,50	871	1,535	2,499	
7	7	24		38	14,400	4,22	24,000	7,03	29,000	8,50	871	1,535	2,499	
9	12	18		39	14,400	4,22	24,000	7,03	29,000	8,50	871	1,535	2,499	
9	15	15		39	14,400	4,22	24,000	7,03	29,000	8,50	871	1,535	2,499	
12	12	15		39	14,400	4,22	24,000	7,03	29,000	8,50	871	1,535	2,499	



Охолодження

Режим роботи	Комбінації внутрішніх блоків (кВт/год)					Загальна продуктивність						Потужність споживання (Вт)		
						Мінімум		Номінал		Максимум				
	БЛОК А	БЛОК В	БЛОК С	БЛОК D	Загалом	БТЕ/год	кВт	БТЕ/год	кВт	БТЕ/год	кВт	Мінімум	Номінал	Максимум
4 Блок	5	5	5	5	20	12,000	3,52	20,000	5,86	24,000	7,03	680	1,202	1,677
	5	5	5	7	22	13,200	3,87	22,000	6,45	26,400	7,74	764	1,317	1,975
	5	5	5	9	24	14,400	4,22	24,000	7,03	28,800	8,44	827	1,458	2,274
	5	5	7	7	24	14,400	4,22	24,000	7,03	28,800	8,44	827	1,458	2,274
	5	5	7	9	26	14,400	4,22	24,000	7,03	28,800	8,44	827	1,458	2,274
	5	5	7	7	26	14,400	4,22	24,000	7,03	28,800	8,44	827	1,458	2,274
	5	5	5	12	27	14,400	4,22	24,000	7,03	28,800	8,44	827	1,458	2,274
	5	5	9	9	28	14,400	4,22	24,000	7,03	28,800	8,44	827	1,458	2,274
	5	7	7	9	28	14,400	4,22	24,000	7,03	28,800	8,44	827	1,458	2,274
	7	7	7	7	28	14,400	4,22	24,000	7,03	28,800	8,44	827	1,458	2,274
	5	5	7	12	29	14,400	4,22	24,000	7,03	28,800	8,44	827	1,458	2,274
	5	5	5	15	30	14,400	4,22	24,000	7,03	29,000	8,50	827	1,458	2,317
	5	7	9	9	30	14,400	4,22	24,000	7,03	29,000	8,50	827	1,458	2,317
	7	7	7	9	30	14,400	4,22	24,000	7,03	29,000	8,50	827	1,458	2,317
	5	5	9	12	31	14,400	4,22	24,000	7,03	29,000	8,50	827	1,458	2,317
	5	7	7	12	31	14,400	4,22	24,000	7,03	29,000	8,50	827	1,458	2,317
	5	5	7	15	32	14,400	4,22	24,000	7,03	29,000	8,50	827	1,458	2,317
	7	7	9	9	32	14,400	4,22	24,000	7,03	29,000	8,50	827	1,458	2,317
	5	9	9	9	32	14,400	4,22	24,000	7,03	29,000	8,50	827	1,458	2,317
	5	5	5	18	33	14,400	4,22	24,000	7,03	29,000	8,50	827	1,458	2,317
	5	7	9	12	33	14,400	4,22	24,000	7,03	29,000	8,50	827	1,458	2,317
	7	7	7	12	33	14,400	4,22	24,000	7,03	29,000	8,50	827	1,458	2,317
	5	5	9	15	34	14,400	4,22	24,000	7,03	29,000	8,50	827	1,458	2,317
	5	5	12	12	34	14,400	4,22	24,000	7,03	29,000	8,50	827	1,458	2,317
	5	7	7	15	34	14,400	4,22	24,000	7,03	29,000	8,50	827	1,458	2,317
	7	9	9	9	34	14,400	4,22	24,000	7,03	29,000	8,50	827	1,458	2,317
	5	5	7	18	35	14,400	4,22	24,000	7,03	29,000	8,50	827	1,458	2,317
	5	9	9	12	35	14,400	4,22	24,000	7,03	29,000	8,50	827	1,458	2,317
	7	7	9	12	35	14,400	4,22	24,000	7,03	29,000	8,50	827	1,458	2,317
	5	7	9	15	36	14,400	4,22	24,000	7,03	29,000	8,50	827	1,458	2,317
	5	7	12	12	36	14,400	4,22	24,000	7,03	29,000	8,50	827	1,458	2,317
	7	7	7	15	36	14,400	4,22	24,000	7,03	29,000	8,50	827	1,458	2,317
	9	9	9	9	36	14,400	4,22	24,000	7,03	29,000	8,50	827	1,458	2,317
	5	5	9	18	37	14,400	4,22	24,000	7,03	29,000	8,50	827	1,458	2,317
	5	5	12	15	37	14,400	4,22	24,000	7,03	29,000	8,50	827	1,458	2,317
	5	7	7	18	37	14,400	4,22	24,000	7,03	29,000	8,50	827	1,458	2,317
	7	9	9	12	37	14,400	4,22	24,000	7,03	29,000	8,50	827	1,458	2,317
	5	9	9	15	38	14,400	4,22	24,000	7,03	29,000	8,50	827	1,458	2,317
	7	7	9	15	38	14,400	4,22	24,000	7,03	29,000	8,50	827	1,458	2,317
	7	7	12	12	38	14,400	4,22	24,000	7,03	29,000	8,50	827	1,458	2,317
5	5	5	24	39	14,400	4,22	24,000	7,03	29,000	8,50	827	1,458	2,317	
5	7	9	18	39	14,400	4,22	24,000	7,03	29,000	8,50	827	1,458	2,317	
5	7	12	15	39	14,400	4,22	24,000	7,03	29,000	8,50	827	1,458	2,317	
9	9	9	12	39	14,400	4,22	24,000	7,03	29,000	8,50	827	1,458	2,317	
7	7	7	18	39	14,400	4,22	24,000	7,03	29,000	8,50	827	1,458	2,317	



Нагрівання

Режим роботи	Комбінації внутрішніх блоків (кВт/год)					Загальна продуктивність						Потужність споживання (Вт)			
						Мінімум		Номінал		Максимум					
	БЛОК А	БЛОК В	БЛОК С	БЛОК D	Загалом	БТЕ/год	кВт	БТЕ/год	кВт	БТЕ/год	кВт	Мінімум	Номінал	Максимум	
1 Блок	5				5	5,000	1,47	5,500	1,61	6,325	1,85	610	610	714	
	7				7	5,500	1,61	8,400	2,46	9,660	2,83	610	636	825	
	9				9	6,480	1,90	10,800	3,17	12,420	3,64	610	826	1,077	
	12				12	7,920	2,32	13,200	3,87	15,180	4,45	583	1,021	1,338	
	15				15	9,900	2,90	16,500	4,84	18,975	5,56	744	1,279	1,744	
	18				18	11,880	3,48	19,800	5,80	22,770	6,67	909	1,577	2,133	
	24				24	15,240	4,47	25,400	7,44	26,670	7,82	1,192	2,077	2,538	
	5	5				10	7,200	2,11	12,000	3,52	14,400	4,22	451	773	1,081
	5	7				12	8,640	2,53	14,400	4,22	17,280	5,06	541	940	1,337
	5	9				14	10,080	2,95	16,800	4,92	20,160	5,91	656	1,112	1,571
7	7				14	10,080	2,95	16,800	4,92	20,160	5,91	656	1,112	1,571	
7	9				16	11,520	3,38	19,200	5,63	23,040	6,75	749	1,289	1,844	
5	12				17	12,240	3,59	20,400	5,98	24,480	7,17	796	1,392	1,968	
9	9				18	12,960	3,80	21,600	6,33	25,920	7,60	844	1,471	2,094	
7	12				19	13,680	4,01	22,800	6,68	27,360	8,02	892	1,577	2,222	
5	15				20	14,400	4,22	24,000	7,03	28,800	8,44	940	1,657	2,352	
9	12				21	15,120	4,43	25,200	7,39	30,240	8,86	989	1,766	2,568	
7	15				22	15,840	4,64	26,400	7,74	31,680	9,28	1,038	1,848	2,811	
5	18				23	16,560	4,85	27,600	8,09	32,000	9,38	1,112	1,960	2,888	
9	15				24	17,280	5,06	28,800	8,44	32,000	9,38	1,162	2,045	2,888	
12	12				24	17,280	5,06	28,800	8,44	32,000	9,38	1,162	2,045	2,888	
7	18				25	17,280	5,06	28,800	8,44	32,000	9,38	1,162	2,045	2,888	
9	18				27	17,280	5,06	28,800	8,44	32,000	9,38	1,162	2,045	2,888	
12	15				27	17,280	5,06	28,800	8,44	32,000	9,38	1,162	2,045	2,888	
5	24				29	17,280	5,06	28,800	8,44	32,000	9,38	1,162	2,045	2,888	
12	18				30	17,280	5,06	28,800	8,44	32,000	9,38	1,162	2,045	2,888	
15	15				30	17,280	5,06	28,800	8,44	32,000	9,38	1,162	2,045	2,888	
7	24				31	17,280	5,06	28,800	8,44	32,000	9,38	1,162	2,045	2,888	
9	24				33	17,280	5,06	28,800	8,44	32,000	9,38	1,162	2,045	2,888	
15	18				33	17,280	5,06	28,800	8,44	32,000	9,38	1,162	2,045	2,888	
18	18				36	17,280	5,06	28,800	8,44	32,000	9,38	1,162	2,045	2,888	
12	24				36	17,280	5,06	28,800	8,44	32,000	9,38	1,162	2,045	2,888	
5	5	5			15	10,800	3,17	18,000	5,28	21,600	6,33	660	1,140	1,590	
5	5	7			17	12,240	3,59	20,400	5,98	24,480	7,17	748	1,309	1,850	
5	5	9			19	13,680	4,01	22,800	6,68	27,360	8,02	838	1,482	2,089	
5	7	7			19	13,680	4,01	22,800	6,68	27,360	8,02	838	1,482	2,089	
5	7	9			21	15,120	4,43	25,200	7,39	30,240	8,86	930	1,660	2,414	
7	7	7			21	15,120	4,43	25,200	7,39	30,240	8,86	930	1,660	2,414	
5	5	12			22	15,840	4,64	26,400	7,74	31,680	9,28	976	1,738	2,590	
5	9	9			23	16,560	4,85	27,600	8,09	32,000	9,38	1,046	1,842	2,633	
7	7	9			23	16,560	4,85	27,600	8,09	32,000	9,38	1,046	1,842	2,633	
5	7	12			24	17,280	5,06	28,800	8,44	32,000	9,38	1,093	1,922	2,633	
5	5	15			25	17,280	5,06	28,800	8,44	32,000	9,38	1,093	1,922	2,633	
7	9	9			25	17,280	5,06	28,800	8,44	32,000	9,38	1,093	1,922	2,633	
5	9	12			26	17,280	5,06	28,800	8,44	32,000	9,38	1,093	1,922	2,633	
7	7	12			26	17,280	5,06	28,800	8,44	32,000	9,38	1,093	1,922	2,633	
5	9	15			27	17,280	5,06	28,800	8,44	32,000	9,38	1,093	1,922	2,633	
9	9	9			27	17,280	5,06	28,800	8,44	32,000	9,38	1,093	1,922	2,633	
7	9	12			28	17,280	5,06	28,800	8,44	32,000	9,38	1,093	1,922	2,633	
5	5	18			28	17,280	5,06	28,800	8,44	32,000	9,38	1,093	1,922	2,633	
5	9	15			29	17,280	5,06	28,800	8,44	32,000	9,38	1,093	1,922	2,633	
5	12	12			29	17,280	5,06	28,800	8,44	32,000	9,38	1,093	1,922	2,633	
7	7	15			29	17,280	5,06	28,800	8,44	32,000	9,38	1,093	1,922	2,633	
5	7	18			30	17,280	5,06	28,800	8,44	32,000	9,38	1,093	1,922	2,633	
9	9	12			30	17,280	5,06	28,800	8,44	32,000	9,38	1,093	1,922	2,633	
7	9	15			31	17,280	5,06	28,800	8,44	32,000	9,38	1,093	1,922	2,633	
7	12	12			31	17,280	5,06	28,800	8,44	32,000	9,38	1,093	1,922	2,633	
5	12	15			32	17,280	5,06	28,800	8,44	32,000	9,38	1,093	1,922	2,633	
5	9	18			32	17,280	5,06	28,800	8,44	32,000	9,38	1,093	1,922	2,633	
7	7	18			32	17,280	5,06	28,800	8,44	32,000	9,38	1,093	1,922	2,633	
9	9	15			33	17,280	5,06	28,800	8,44	32,000	9,38	1,093	1,922	2,633	
9	12	12			33	17,280	5,06	28,800	8,44	32,000	9,38	1,093	1,922	2,633	
7	9	18			34	17,280	5,06	28,800	8,44	32,000	9,38	1,093	1,922	2,633	
7	12	15			34	17,280	5,06	28,800	8,44	32,000	9,38	1,093	1,922	2,633	
5	5	24			34	17,280	5,06	28,800	8,44	32,000	9,38	1,093	1,922	2,633	
5	12	18			35	17,280	5,06	28,800	8,44	32,000	9,38	1,093	1,922	2,633	
5	15	15			35	17,280	5,06	28,800	8,44	32,000	9,38	1,093	1,922	2,633	
5	7	24			36	17,280	5,06	28,800	8,44	32,000	9,38	1,093	1,922	2,633	
9	12	15			36	17,280	5,06	28,800	8,44	32,000	9,38	1,093	1,922	2,633	
12	12	12			36	17,280	5,06	28,800	8,44	32,000	9,38	1,093	1,922	2,633	
9	9	18			36	17,280	5,06	28,800	8,44	32,000	9,38	1,093	1,922	2,633	
7	12	18			37	17,280	5,06	28,800	8,44	32,000	9,38	1,093	1,922	2,633	
7	15	15			37	17,280	5,06	28,800	8,44	32,000	9,38	1,093	1,922	2,633	
5	9	24			38	17,280	5,06	28,800	8,44	32,000	9,38	1,093	1,922	2,633	
5	15	18			38	17,280	5,06	28,800	8,44	32,000	9,38	1,093	1,922	2,633	
7	7	24			38	17,280	5,06	28,800	8,44	32,000	9,38	1,093	1,922	2,633	
9	12	18			39	17,280	5,06	28,800	8,44	32,000	9,38	1,093	1,922	2,633	
9	15	15			39	17,280	5,06	28,800	8,44	32,000	9,38	1,093	1,922	2,633	
12	12	15			39	17,280	5,06	28,800	8,44	32,000	9,38	1,093	1,922	2,633	



Нагрівання

Режим роботи	Комбінації внутрішніх блоків (кВт/год)					Загальна продуктивність						Потужність споживання (Вт)		
						Мінімум		Номінал		Максимум				
	БЛОК А	БЛОК В	БЛОК С	БЛОК D	Загалом	Бте/год	кВт	Бте/год	кВт	Бте/год	кВт	Мінімум	Номінал	Максимум
4 Блок	5	5	5	5	20	14,400	4,22	24,000	7,03	28,800	8,44	840	1,480	2,100
	5	5	5	7	22	15,840	4,64	26,400	7,74	31,680	9,28	927	1,651	2,470
	5	5	5	9	24	17,280	5,06	28,800	8,44	32,000	9,38	1,038	1,826	2,517
	5	5	7	7	24	17,280	5,06	28,800	8,44	32,000	9,38	1,038	1,826	2,517
	5	5	7	9	26	17,280	5,06	28,800	8,44	32,000	9,38	1,038	1,826	2,517
	5	7	7	7	26	17,280	5,06	28,800	8,44	32,000	9,38	1,038	1,826	2,517
	5	5	5	12	27	17,280	5,06	28,800	8,44	32,000	9,38	1,038	1,826	2,517
	5	5	9	9	28	17,280	5,06	28,800	8,44	32,000	9,38	1,038	1,826	2,517
	5	7	7	9	28	17,280	5,06	28,800	8,44	32,000	9,38	1,038	1,826	2,517
	7	7	7	7	28	17,280	5,06	28,800	8,44	32,000	9,38	1,038	1,826	2,517
	5	5	7	12	29	17,280	5,06	28,800	8,44	32,000	9,38	1,038	1,826	2,517
	5	5	5	15	30	17,280	5,06	28,800	8,44	32,000	9,38	1,038	1,826	2,517
	5	7	9	9	30	17,280	5,06	28,800	8,44	32,000	9,38	1,038	1,826	2,517
	7	7	7	9	30	17,280	5,06	28,800	8,44	32,000	9,38	1,038	1,826	2,517
	5	5	9	12	31	17,280	5,06	28,800	8,44	32,000	9,38	1,038	1,826	2,517
	5	7	7	12	31	17,280	5,06	28,800	8,44	32,000	9,38	1,038	1,826	2,517
	5	5	7	15	32	17,280	5,06	28,800	8,44	32,000	9,38	1,038	1,826	2,517
	7	7	9	9	32	17,280	5,06	28,800	8,44	32,000	9,38	1,038	1,826	2,517
	5	9	9	9	32	17,280	5,06	28,800	8,44	32,000	9,38	1,038	1,826	2,517
	5	5	5	18	33	17,280	5,06	28,800	8,44	32,000	9,38	1,038	1,826	2,517
	5	7	9	12	33	17,280	5,06	28,800	8,44	32,000	9,38	1,038	1,826	2,517
	7	7	7	12	33	17,280	5,06	28,800	8,44	32,000	9,38	1,038	1,826	2,517
	5	5	9	15	34	17,280	5,06	28,800	8,44	32,000	9,38	1,038	1,826	2,517
	5	5	12	12	34	17,280	5,06	28,800	8,44	32,000	9,38	1,038	1,826	2,517
	5	7	7	15	34	17,280	5,06	28,800	8,44	32,000	9,38	1,038	1,826	2,517
	7	9	9	9	34	17,280	5,06	28,800	8,44	32,000	9,38	1,038	1,826	2,517
	5	5	7	18	35	17,280	5,06	28,800	8,44	32,000	9,38	1,038	1,826	2,517
	5	9	9	12	35	17,280	5,06	28,800	8,44	32,000	9,38	1,038	1,826	2,517
	7	7	9	12	35	17,280	5,06	28,800	8,44	32,000	9,38	1,038	1,826	2,517
	5	7	9	15	36	17,280	5,06	28,800	8,44	32,000	9,38	1,038	1,826	2,517
	5	7	12	12	36	17,280	5,06	28,800	8,44	32,000	9,38	1,038	1,826	2,517
	7	7	7	15	36	17,280	5,06	28,800	8,44	32,000	9,38	1,038	1,826	2,517
	9	9	9	9	36	17,280	5,06	28,800	8,44	32,000	9,38	1,038	1,826	2,517
	5	5	9	18	37	17,280	5,06	28,800	8,44	32,000	9,38	1,038	1,826	2,517
	5	5	12	15	37	17,280	5,06	28,800	8,44	32,000	9,38	1,038	1,826	2,517
	5	7	7	18	37	17,280	5,06	28,800	8,44	32,000	9,38	1,038	1,826	2,517
	7	9	9	12	37	17,280	5,06	28,800	8,44	32,000	9,38	1,038	1,826	2,517
	5	9	9	15	38	17,280	5,06	28,800	8,44	32,000	9,38	1,038	1,826	2,517
	7	7	9	15	38	17,280	5,06	28,800	8,44	32,000	9,38	1,038	1,826	2,517
	7	7	12	12	38	17,280	5,06	28,800	8,44	32,000	9,38	1,038	1,826	2,517
5	5	5	24	39	17,280	5,06	28,800	8,44	32,000	9,38	1,038	1,826	2,517	
5	7	9	18	39	17,280	5,06	28,800	8,44	32,000	9,38	1,038	1,826	2,517	
5	7	12	15	39	17,280	5,06	28,800	8,44	32,000	9,38	1,038	1,826	2,517	
9	9	9	12	39	17,280	5,06	28,800	8,44	32,000	9,38	1,038	1,826	2,517	
7	7	7	18	39	17,280	5,06	28,800	8,44	32,000	9,38	1,038	1,826	2,517	



Охолодження

Режим роботи	Комбінації внутрішніх блоків (кБте/год)					Загальна продуктивність						Потужність споживання (Вт)		
						Мінімум		Номинал		Максимум		Мінімум	Номинал	Максимум
	БЛОК А	БЛОК В	БЛОК С	БЛОК D	Загалом	Бте/год	кВт	Бте/год	кВт	Бте/год	кВт	Мінімум	Номинал	Максимум
1 Блок	5				5	4,500	1,32	5,000	1,47	6,000	1,76	416	418	612
	7				7	4,800	1,41	7,000	2,05	8,400	2,46	416	494	663
	9				9	5,400	1,58	9,000	2,64	10,800	3,17	416	617	861
	12				12	7,200	2,11	12,000	3,52	14,400	4,22	494	846	1,153
	15				15	8,520	2,50	14,200	4,16	17,040	4,99	592	1,029	1,395
	18				18	10,800	3,17	18,000	5,28	21,600	6,33	769	1,328	1,804
	24				24	14,400	4,22	24,000	7,03	25,500	7,47	1,029	1,815	2,536
	5	5			10	6,000	1,76	10,000	2,93	12,000	3,52	378	623	853
	5	7			12	7,200	2,11	12,000	3,52	14,400	4,22	444	761	1,038
	5	9			14	8,400	2,46	14,000	4,10	16,800	4,92	533	903	1,228
7	7			14	8,400	2,46	14,000	4,10	16,800	4,92	533	903	1,228	
7	9			16	9,600	2,81	16,000	4,69	19,200	5,63	601	1,047	1,423	
5	12			17	10,200	2,99	17,000	4,98	20,400	5,98	646	1,121	1,537	
9	9			18	10,800	3,17	18,000	5,28	21,600	6,33	692	1,195	1,623	
7	12			19	11,400	3,34	19,000	5,57	22,800	6,68	715	1,270	1,740	
5	15			20	12,000	3,52	20,000	5,86	24,000	7,03	761	1,347	1,829	
9	12			21	12,600	3,69	21,000	6,15	25,200	7,39	808	1,423	2,012	
7	15			22	13,200	3,87	22,000	6,45	26,400	7,74	855	1,475	2,154	
5	18			23	13,800	4,04	23,000	6,74	27,600	8,09	879	1,554	2,351	
9	15			24	14,400	4,22	24,000	7,03	28,800	8,44	927	1,633	2,505	
12	12			24	14,400	4,22	24,000	7,03	28,800	8,44	927	1,633	2,505	
7	18			25	15,000	4,40	25,000	7,33	30,000	8,79	975	1,755	2,721	
9	18			27	16,200	4,75	27,000	7,91	31,050	9,10	1,047	2,011	2,891	
12	15			27	16,200	4,75	27,000	7,91	31,050	9,10	1,047	2,011	2,891	
5	24			29	16,200	4,75	27,000	7,91	31,050	9,10	1,047	2,011	2,891	
12	18			30	16,200	4,75	27,000	7,91	31,050	9,10	1,047	2,011	2,891	
15	15			30	16,200	4,75	27,000	7,91	31,050	9,10	1,047	2,011	2,891	
7	24			31	16,200	4,75	27,000	7,91	31,050	9,10	1,047	2,011	2,891	
9	24			33	16,200	4,75	27,000	7,91	31,050	9,10	1,047	2,011	2,891	
15	18			33	16,200	4,75	27,000	7,91	31,050	9,10	1,047	2,011	2,891	
18	18			36	16,200	4,75	27,000	7,91	31,050	9,10	1,047	2,011	2,891	
12	24			36	16,200	4,75	27,000	7,91	31,050	9,10	1,047	2,011	2,891	
15	24			39	16,200	4,75	27,000	7,91	31,050	9,10	1,047	2,011	2,891	
5	5	5		15	9,000	2,64	15,000	4,40	18,000	5,28	522	916	1,258	
5	5	7		17	10,200	2,99	17,000	4,98	20,400	5,98	607	1,054	1,445	
5	5	9		19	11,400	3,34	19,000	5,57	22,800	6,68	672	1,194	1,636	
5	7	7		19	11,400	3,34	19,000	5,57	22,800	6,68	672	1,194	1,636	
5	7	9		21	12,600	3,69	21,000	6,15	25,200	7,39	760	1,338	1,891	
7	7	7		21	12,600	3,69	21,000	6,15	25,200	7,39	760	1,338	1,891	
5	5	12		22	13,200	3,87	22,000	6,45	26,400	7,74	804	1,387	2,025	
5	9	9		23	13,800	4,04	23,000	6,74	27,600	8,09	826	1,461	2,219	
7	7	9		23	13,800	4,04	23,000	6,74	27,600	8,09	826	1,461	2,219	
5	7	12		24	14,400	4,22	24,000	7,03	28,800	8,44	871	1,535	2,379	
5	5	15		25	15,000	4,40	25,000	7,33	30,000	8,79	916	1,650	2,605	
7	9	9		25	15,000	4,40	25,000	7,33	30,000	8,79	916	1,650	2,605	
5	9	12		26	15,600	4,57	26,000	7,62	31,200	9,14	962	1,767	2,784	
7	7	12		26	15,600	4,57	26,000	7,62	31,200	9,14	962	1,767	2,784	
5	7	15		27	16,200	4,75	27,000	7,91	31,050	9,10	984	1,890	2,784	
9	9	9		27	16,200	4,75	27,000	7,91	31,050	9,10	984	1,890	2,784	
7	9	12		28	16,200	4,75	27,000	7,91	31,050	9,10	984	1,890	2,784	
5	5	18		28	16,200	4,75	27,000	7,91	31,050	9,10	984	1,890	2,784	
5	9	15		29	16,200	4,75	27,000	7,91	31,050	9,10	984	1,890	2,784	
5	12	12		29	16,200	4,75	27,000	7,91	31,050	9,10	984	1,890	2,784	
7	7	15		29	16,200	4,75	27,000	7,91	31,050	9,10	984	1,890	2,784	
5	7	18		30	16,200	4,75	27,000	7,91	31,050	9,10	984	1,890	2,784	
9	9	12		30	16,200	4,75	27,000	7,91	31,050	9,10	984	1,890	2,784	
7	9	15		31	16,200	4,75	27,000	7,91	31,050	9,10	984	1,890	2,784	
7	12	12		31	16,200	4,75	27,000	7,91	31,050	9,10	984	1,890	2,784	
5	12	15		32	16,200	4,75	27,000	7,91	31,050	9,10	984	1,890	2,784	
5	9	18		32	16,200	4,75	27,000	7,91	31,050	9,10	984	1,890	2,784	
7	7	18		32	16,200	4,75	27,000	7,91	31,050	9,10	984	1,890	2,784	
9	9	15		33	16,200	4,75	27,000	7,91	31,050	9,10	984	1,890	2,784	
9	12	12		33	16,200	4,75	27,000	7,91	31,050	9,10	984	1,890	2,784	
7	9	18		34	16,200	4,75	27,000	7,91	31,050	9,10	984	1,890	2,784	
7	12	15		34	16,200	4,75	27,000	7,91	31,050	9,10	984	1,890	2,784	
5	5	24		34	16,200	4,75	27,000	7,91	31,050	9,10	984	1,890	2,784	
5	12	18		35	16,200	4,75	27,000	7,91	31,050	9,10	984	1,890	2,784	
5	15	15		35	16,200	4,75	27,000	7,91	31,050	9,10	984	1,890	2,784	
5	7	24		36	16,200	4,75	27,000	7,91	31,050	9,10	984	1,890	2,784	
9	12	15		36	16,200	4,75	27,000	7,91	31,050	9,10	984	1,890	2,784	
12	12	12		36	16,200	4,75	27,000	7,91	31,050	9,10	984	1,890	2,784	
9	9	18		36	16,200	4,75	27,000	7,91	31,050	9,10	984	1,890	2,784	
7	12	18		37	16,200	4,75	27,000	7,91	31,050	9,10	984	1,890	2,784	
7	15	15		37	16,200	4,75	27,000	7,91	31,050	9,10	984	1,890	2,784	
5	9	24		38	16,200	4,75	27,000	7,91	31,050	9,10	984	1,890	2,784	
5	15	18		38	16,200	4,75	27,000	7,91	31,050	9,10	984	1,890	2,784	
7	7	24		38	16,200	4,75	27,000	7,91	31,050	9,10	984	1,890	2,784	
9	12	18		39	16,200	4,75	27,000	7,91	31,050	9,10	984	1,890	2,784	
9	15	15		39	16,200	4,75	27,000	7,91	31,050	9,10	984	1,890	2,784	
12	12	15		39	16,200	4,75	27,000	7,91	31,050	9,10	984	1,890	2,784	
7	9	24		40	16,200	4,75	27,000	7,91	31,050	9,10	984	1,890	2,784	
7	15	18		40	16,200	4,75	27,000	7,91	31,050	9,10	984	1,890	2,784	
5	12	24		41	16,200	4,75	27,000	7,91	31,050	9,10	984	1,890	2,784	
5	18	18		41	16,200	4,75	27,000	7,91	31,050	9,10	984	1,890	2,784	



Охолодження

Режим роботи	Комбінації внутрішніх блоків (кВтє/год)					Загальна продуктивність						Потужність споживання (Вт)		
						Мінімум		Номінал		Максимум				
	БЛОК А	БЛОК В	БЛОК С	БЛОК D	Загалом	Бте/год	кВт	Бте/год	кВт	Бте/год	кВт	Мінімум	Номінал	Максимум
4 Блок	5	5	5	5	20	12,000	3.52	20,000	5.86	24,000	7.03	680	1,202	1,633
	5	5	5	7	22	13,200	3.87	22,000	6.45	26,400	7.74	764	1,317	1,923
	5	5	5	9	24	14,400	4.22	24,000	7.03	28,800	8.44	827	1,458	2,215
	5	5	7	7	24	14,400	4.22	24,000	7.03	28,800	8.44	827	1,458	2,215
	5	5	7	9	26	15,600	4.57	26,000	7.62	31,200	9.14	913	1,679	2,520
	5	5	7	7	26	15,600	4.57	26,000	7.62	31,200	9.14	913	1,679	2,520
	5	5	5	12	27	16,200	4.75	27,000	7.91	32,400	9.50	935	1,795	2,706
	5	5	9	9	28	16,200	4.75	27,000	7.91	32,400	9.50	935	1,795	2,706
	5	7	7	9	28	16,200	4.75	27,000	7.91	32,400	9.50	935	1,795	2,706
	7	7	7	7	28	16,200	4.75	27,000	7.91	32,400	9.50	935	1,795	2,706
	5	5	7	12	29	16,200	4.75	27,000	7.91	32,400	9.50	935	1,795	2,706
	5	5	5	15	30	16,200	4.75	27,000	7.91	32,400	9.50	935	1,795	2,706
	5	7	9	9	30	16,200	4.75	27,000	7.91	32,400	9.50	935	1,795	2,706
	7	7	7	9	30	16,200	4.75	27,000	7.91	32,400	9.50	935	1,795	2,706
	5	5	9	12	31	16,200	4.75	27,000	7.91	32,400	9.50	935	1,795	2,706
	5	7	7	12	31	16,200	4.75	27,000	7.91	32,400	9.50	935	1,795	2,706
	5	5	7	15	32	16,200	4.75	27,000	7.91	32,400	9.50	935	1,795	2,706
	7	7	9	9	32	16,200	4.75	27,000	7.91	32,400	9.50	935	1,795	2,706
	5	9	9	9	32	16,200	4.75	27,000	7.91	32,400	9.50	935	1,795	2,706
	5	5	5	18	33	16,200	4.75	27,000	7.91	32,400	9.50	935	1,795	2,706
	5	7	9	12	33	16,200	4.75	27,000	7.91	32,400	9.50	935	1,795	2,706
	7	7	7	12	33	16,200	4.75	27,000	7.91	32,400	9.50	935	1,795	2,706
	5	5	9	15	34	16,200	4.75	27,000	7.91	32,400	9.50	935	1,795	2,706
	5	5	12	12	34	16,200	4.75	27,000	7.91	32,400	9.50	935	1,795	2,706
	5	7	7	15	34	16,200	4.75	27,000	7.91	32,400	9.50	935	1,795	2,706
	7	9	9	9	34	16,200	4.75	27,000	7.91	32,400	9.50	935	1,795	2,706
	5	5	7	18	35	16,200	4.75	27,000	7.91	32,400	9.50	935	1,795	2,706
	5	9	9	12	35	16,200	4.75	27,000	7.91	32,400	9.50	935	1,795	2,706
	7	7	9	12	35	16,200	4.75	27,000	7.91	32,400	9.50	935	1,795	2,706
	5	7	9	15	36	16,200	4.75	27,000	7.91	32,400	9.50	935	1,795	2,706
	5	7	12	12	36	16,200	4.75	27,000	7.91	32,400	9.50	935	1,795	2,706
	7	7	7	15	36	16,200	4.75	27,000	7.91	32,400	9.50	935	1,795	2,706
	9	9	9	9	36	16,200	4.75	27,000	7.91	32,400	9.50	935	1,795	2,706
	5	5	9	18	37	16,200	4.75	27,000	7.91	32,400	9.50	935	1,795	2,706
	5	5	12	15	37	16,200	4.75	27,000	7.91	32,400	9.50	935	1,795	2,706
	5	7	7	18	37	16,200	4.75	27,000	7.91	32,400	9.50	935	1,795	2,706
	7	9	9	12	37	16,200	4.75	27,000	7.91	32,400	9.50	935	1,795	2,706
	5	9	9	15	38	16,200	4.75	27,000	7.91	32,400	9.50	935	1,795	2,706
	7	7	9	15	38	16,200	4.75	27,000	7.91	32,400	9.50	935	1,795	2,706
	7	7	12	12	38	16,200	4.75	27,000	7.91	32,400	9.50	935	1,795	2,706
5	5	5	24	39	16,200	4.75	27,000	7.91	32,400	9.50	935	1,795	2,706	
5	7	9	18	39	16,200	4.75	27,000	7.91	32,400	9.50	935	1,795	2,706	
5	7	12	15	39	16,200	4.75	27,000	7.91	32,400	9.50	935	1,795	2,706	
9	9	9	12	39	16,200	4.75	27,000	7.91	32,400	9.50	935	1,795	2,706	
7	7	7	18	39	16,200	4.75	27,000	7.91	32,400	9.50	935	1,795	2,706	
7	9	9	15	40	16,200	4.75	27,000	7.91	32,400	9.50	935	1,795	2,706	
7	9	12	12	40	16,200	4.75	27,000	7.91	32,400	9.50	935	1,795	2,706	
5	5	7	24	41	16,200	4.75	27,000	7.91	32,400	9.50	935	1,795	2,706	
5	9	12	15	41	16,200	4.75	27,000	7.91	32,400	9.50	935	1,795	2,706	
5	12	12	12	41	16,200	4.75	27,000	7.91	32,400	9.50	935	1,795	2,706	
7	7	12	15	41	16,200	4.75	27,000	7.91	32,400	9.50	935	1,795	2,706	
7	7	9	18	41	16,200	4.75	27,000	7.91	32,400	9.50	935	1,795	2,706	



Нагрівання

Режим роботи	Комбінації внутрішніх блоків (кБте/год)					Загальна продуктивність						Потужність споживання (Вт)		
						Мінімум		Номинал		Максимум		Мінімум	Номинал	Максимум
	БЛОК А	БЛОК В	БЛОК С	БЛОК D	Загалом	Бте/год	кВт	Бте/год	кВт	Бте/год	кВт	Мінімум	Номинал	Максимум
1 Блок	5				5	5,000	1,47	5,500	1,61	6,325	1,85	610	610	714
	7				7	5,400	1,58	6,400	2,46	9,660	2,83	610	636	825
	9				9	6,480	1,90	10,800	3,17	12,420	3,64	610	826	1,077
	12				12	7,920	2,32	13,200	3,87	15,180	4,45	583	1,021	1,338
	15				15	9,900	2,90	16,500	4,84	18,975	5,56	744	1,279	1,744
	18				18	11,880	3,48	19,800	5,80	22,770	6,67	909	1,577	2,133
	24				24	15,240	4,47	25,400	7,44	26,670	7,82	1,192	2,077	2,538
	5	5			10	7,200	2,11	12,000	3,52	14,400	4,22	451	773	1,081
	5	7			12	8,640	2,53	14,400	4,22	17,280	5,06	541	940	1,337
	5	9			14	10,080	2,95	16,800	4,92	20,160	5,91	656	1,112	1,571
7	7			14	10,080	2,95	16,800	4,92	20,160	5,91	656	1,112	1,571	
7	9			16	11,520	3,38	19,200	5,63	23,040	6,75	749	1,289	1,844	
5	12			17	12,240	3,59	20,400	5,98	24,480	7,17	796	1,392	1,968	
9	9			18	12,960	3,80	21,600	6,33	25,920	7,60	844	1,471	2,094	
7	12			19	13,680	4,01	22,800	6,68	27,360	8,02	892	1,577	2,222	
5	15			20	14,400	4,22	24,000	7,03	28,800	8,44	940	1,657	2,352	
9	12			21	15,120	4,43	25,200	7,39	30,240	8,86	989	1,766	2,568	
7	15			22	15,840	4,64	26,400	7,74	31,680	9,28	1,038	1,848	2,811	
5	18			23	16,560	4,85	27,600	8,09	33,120	9,71	1,112	1,960	3,127	
9	15			24	17,280	5,06	28,800	8,44	34,100	9,99	1,100	2,045	3,384	
12	12			24	17,280	5,06	28,800	8,44	34,100	9,99	1,100	2,045	3,384	
7	18			25	18,000	5,28	30,000	8,79	34,100	9,99	1,147	2,194	3,384	
9	18			27	18,600	5,45	31,000	9,09	34,100	9,99	1,194	2,157	3,384	
12	15			27	18,600	5,45	31,000	9,09	34,100	9,99	1,194	2,157	3,384	
5	24			29	18,600	5,45	31,000	9,09	34,100	9,99	1,194	2,157	3,384	
12	18			30	18,600	5,45	31,000	9,09	34,100	9,99	1,194	2,157	3,384	
15	15			30	18,600	5,45	31,000	9,09	34,100	9,99	1,194	2,157	3,384	
7	24			31	18,600	5,45	31,000	9,09	34,100	9,99	1,194	2,157	3,384	
9	24			33	18,600	5,45	31,000	9,09	34,100	9,99	1,194	2,157	3,384	
15	18			33	18,600	5,45	31,000	9,09	34,100	9,99	1,194	2,157	3,384	
18	18			36	18,600	5,45	31,000	9,09	34,100	9,99	1,194	2,157	3,384	
12	24			36	18,600	5,45	31,000	9,09	34,100	9,99	1,194	2,157	3,384	
15	24			39	18,600	5,45	31,000	9,09	34,100	9,99	1,194	2,157	3,384	
5	5	5		15	10,800	3,17	18,000	5,28	21,600	6,33	660	1,140	1,590	
5	5	7		17	12,240	3,59	20,400	5,98	24,480	7,17	748	1,309	1,850	
5	5	9		19	13,680	4,01	22,800	6,68	27,360	8,02	838	1,482	2,089	
5	7	7		19	13,680	4,01	22,800	6,68	27,360	8,02	838	1,482	2,089	
5	7	9		21	15,120	4,43	25,200	7,39	30,240	8,86	930	1,660	2,414	
7	7	7		21	15,120	4,43	25,200	7,39	30,240	8,86	930	1,660	2,414	
5	5	12		22	15,840	4,64	26,400	7,74	31,680	9,28	976	1,738	2,590	
5	9	9		23	16,560	4,85	27,600	8,09	33,120	9,71	1,046	1,842	2,767	
7	7	9		23	16,560	4,85	27,600	8,09	33,120	9,71	1,046	1,842	2,767	
5	7	12		24	17,280	5,06	28,800	8,44	34,560	10,13	1,093	1,922	2,951	
5	5	15		25	18,000	5,28	30,000	8,79	34,720	10,18	1,140	2,063	2,998	
7	9	9		25	18,000	5,28	30,000	8,79	34,720	10,18	1,140	2,063	2,998	
5	9	12		26	18,720	5,49	31,200	9,14	34,720	10,18	1,188	2,177	2,998	
7	7	12		26	18,720	5,49	31,200	9,14	34,720	10,18	1,188	2,177	2,998	
5	7	15		27	18,600	5,45	31,000	9,09	34,720	10,18	1,188	2,177	2,998	
9	9	9		27	18,600	5,45	31,000	9,09	34,720	10,18	1,188	2,177	2,998	
7	9	12		28	18,600	5,45	31,000	9,09	34,720	10,18	1,188	2,177	2,998	
5	5	18		28	18,600	5,45	31,000	9,09	34,720	10,18	1,188	2,177	2,998	
5	9	15		29	18,600	5,45	31,000	9,09	34,720	10,18	1,188	2,177	2,998	
5	12	12		29	18,600	5,45	31,000	9,09	34,720	10,18	1,188	2,177	2,998	
7	7	15		29	18,600	5,45	31,000	9,09	34,720	10,18	1,188	2,177	2,998	
5	7	18		30	18,600	5,45	31,000	9,09	34,720	10,18	1,188	2,177	2,998	
9	9	12		30	18,600	5,45	31,000	9,09	34,720	10,18	1,188	2,177	2,998	
7	9	15		31	18,600	5,45	31,000	9,09	34,720	10,18	1,188	2,177	2,998	
7	12	12		31	18,600	5,45	31,000	9,09	34,720	10,18	1,188	2,177	2,998	
5	12	15		32	18,600	5,45	31,000	9,09	34,720	10,18	1,188	2,177	2,998	
5	9	18		32	18,600	5,45	31,000	9,09	34,720	10,18	1,188	2,177	2,998	
7	7	18		32	18,600	5,45	31,000	9,09	34,720	10,18	1,188	2,177	2,998	
9	9	15		33	18,600	5,45	31,000	9,09	34,720	10,18	1,188	2,177	2,998	
9	12	12		33	18,600	5,45	31,000	9,09	34,720	10,18	1,188	2,177	2,998	
7	9	18		34	18,600	5,45	31,000	9,09	34,720	10,18	1,188	2,177	2,998	
7	12	15		34	18,600	5,45	31,000	9,09	34,720	10,18	1,188	2,177	2,998	
5	5	24		34	18,600	5,45	31,000	9,09	34,720	10,18	1,188	2,177	2,998	
5	12	18		35	18,600	5,45	31,000	9,09	34,720	10,18	1,188	2,177	2,998	
5	15	15		35	18,600	5,45	31,000	9,09	34,720	10,18	1,188	2,177	2,998	
5	7	24		36	18,600	5,45	31,000	9,09	34,720	10,18	1,188	2,177	2,998	
9	12	15		36	18,600	5,45	31,000	9,09	34,720	10,18	1,188	2,177	2,998	
12	12	12		36	18,600	5,45	31,000	9,09	34,720	10,18	1,188	2,177	2,998	
9	9	18		36	18,600	5,45	31,000	9,09	34,720	10,18	1,188	2,177	2,998	
7	12	18		37	18,600	5,45	31,000	9,09	34,720	10,18	1,188	2,177	2,998	
7	15	15		37	18,600	5,45	31,000	9,09	34,720	10,18	1,188	2,177	2,998	
5	9	24		38	18,600	5,45	31,000	9,09	34,720	10,18	1,188	2,177	2,998	
5	15	18		38	18,600	5,45	31,000	9,09	34,720	10,18	1,188	2,177	2,998	
7	7	24		38	18,600	5,45	31,000	9,09	34,720	10,18	1,188	2,177	2,998	
9	12	18		39	18,600	5,45	31,000	9,09	34,720	10,18	1,188	2,177	2,998	
9	15	15		39	18,600	5,45	31,000	9,09	34,720	10,18	1,188	2,177	2,998	
12	12	15		39	18,600	5,45	31,000	9,09	34,720	10,18	1,188	2,177	2,998	
7	9	24		40	18,600	5,45	31,000	9,09	34,720	10,18	1,188	2,177	2,998	
7	15	18		40	18,600	5,45	31,000	9,09	34,720	10,18	1,188	2,177	2,998	
5	12	24		41	18,600	5,45	31,000	9,09	34,720	10,18	1,188	2,177	2,998	
5	18	18		41	18,600	5,45	31,000	9,09	34,720	10,18	1,188	2,177	2,998	



Нагрівання

Режим роботи	Комбінації внутрішніх блоків (кВт/год)					Загальна продуктивність						Потужність споживання (Вт)		
						Мінімум		Номінал		Максимум				
	БЛОК А	БЛОК В	БЛОК С	БЛОК D	Загалом	Бте/год	кВт	Бте/год	кВт	Бте/год	кВт	Мінімум	Номінал	Максимум
4 Блок	5	5	5	5	20	14,400	4,22	24,000	7,03	28,800	8,44	840	1,480	2,100
	5	5	5	7	22	15,840	4,64	26,400	7,74	31,680	9,28	927	1,651	2,470
	5	5	5	9	24	17,280	5,06	28,800	8,44	34,560	10,13	1,038	1,826	2,861
	5	5	7	7	24	17,280	5,06	28,800	8,44	34,560	10,13	1,038	1,826	2,861
	5	5	7	9	26	18,000	5,28	30,000	8,79	36,000	10,55	1,083	1,960	3,125
	5	7	7	7	26	18,000	5,28	30,000	8,79	36,000	10,55	1,083	1,960	3,125
	5	5	5	12	27	18,600	5,45	31,000	9,09	36,000	10,55	1,128	2,068	3,125
	5	5	9	9	28	18,600	5,45	31,000	9,09	36,000	10,55	1,128	2,068	3,125
	5	7	7	9	28	18,600	5,45	31,000	9,09	36,000	10,55	1,128	2,068	3,125
	7	7	7	7	28	18,600	5,45	31,000	9,09	36,000	10,55	1,128	2,068	3,125
	5	5	7	12	29	18,600	5,45	31,000	9,09	36,000	10,55	1,128	2,068	3,125
	5	5	5	15	30	18,600	5,45	31,000	9,09	36,000	10,55	1,128	2,068	3,125
	5	7	9	9	30	18,600	5,45	31,000	9,09	36,000	10,55	1,128	2,068	3,125
	7	7	7	9	30	18,600	5,45	31,000	9,09	36,000	10,55	1,128	2,068	3,125
	5	5	9	12	31	18,600	5,45	31,000	9,09	36,000	10,55	1,128	2,068	3,125
	5	7	7	12	31	18,600	5,45	31,000	9,09	36,000	10,55	1,128	2,068	3,125
	5	5	7	15	32	18,600	5,45	31,000	9,09	36,000	10,55	1,128	2,068	3,125
	7	7	9	9	32	18,600	5,45	31,000	9,09	36,000	10,55	1,128	2,068	3,125
	5	9	9	9	32	18,600	5,45	31,000	9,09	36,000	10,55	1,128	2,068	3,125
	5	5	5	18	33	18,600	5,45	31,000	9,09	36,000	10,55	1,128	2,068	3,125
	5	7	9	12	33	18,600	5,45	31,000	9,09	36,000	10,55	1,128	2,068	3,125
	7	7	7	12	33	18,600	5,45	31,000	9,09	36,000	10,55	1,128	2,068	3,125
	5	5	9	15	34	18,600	5,45	31,000	9,09	36,000	10,55	1,128	2,068	3,125
	5	5	12	12	34	18,600	5,45	31,000	9,09	36,000	10,55	1,128	2,068	3,125
	5	7	7	15	34	18,600	5,45	31,000	9,09	36,000	10,55	1,128	2,068	3,125
	7	9	9	9	34	18,600	5,45	31,000	9,09	36,000	10,55	1,128	2,068	3,125
	5	5	7	18	35	18,600	5,45	31,000	9,09	36,000	10,55	1,128	2,068	3,125
	5	9	9	12	35	18,600	5,45	31,000	9,09	36,000	10,55	1,128	2,068	3,125
	7	7	9	12	35	18,600	5,45	31,000	9,09	36,000	10,55	1,128	2,068	3,125
	5	7	9	15	36	18,600	5,45	31,000	9,09	36,000	10,55	1,128	2,068	3,125
	5	7	12	12	36	18,600	5,45	31,000	9,09	36,000	10,55	1,128	2,068	3,125
	7	7	7	15	36	18,600	5,45	31,000	9,09	36,000	10,55	1,128	2,068	3,125
	9	9	9	9	36	18,600	5,45	31,000	9,09	36,000	10,55	1,128	2,068	3,125
	5	5	9	18	37	18,600	5,45	31,000	9,09	36,000	10,55	1,128	2,068	3,125
	5	5	12	15	37	18,600	5,45	31,000	9,09	36,000	10,55	1,128	2,068	3,125
	5	7	7	18	37	18,600	5,45	31,000	9,09	36,000	10,55	1,128	2,068	3,125
	7	9	9	12	37	18,600	5,45	31,000	9,09	36,000	10,55	1,128	2,068	3,125
	5	9	9	15	38	18,600	5,45	31,000	9,09	36,000	10,55	1,128	2,068	3,125
	7	7	9	15	38	18,600	5,45	31,000	9,09	36,000	10,55	1,128	2,068	3,125
	7	7	12	12	38	18,600	5,45	31,000	9,09	36,000	10,55	1,128	2,068	3,125
	5	5	5	24	39	18,600	5,45	31,000	9,09	36,000	10,55	1,128	2,068	3,125
5	7	9	18	39	18,600	5,45	31,000	9,09	36,000	10,55	1,128	2,068	3,125	
5	7	12	15	39	18,600	5,45	31,000	9,09	36,000	10,55	1,128	2,068	3,125	
9	9	9	12	39	18,600	5,45	31,000	9,09	36,000	10,55	1,128	2,068	3,125	
7	7	7	18	39	18,600	5,45	31,000	9,09	36,000	10,55	1,128	2,068	3,125	
7	9	9	15	40	18,600	5,45	31,000	9,09	36,000	10,55	1,128	2,068	3,125	
7	9	12	12	40	18,600	5,45	31,000	9,09	36,000	10,55	1,128	2,068	3,125	
5	5	7	24	41	18,600	5,45	31,000	9,09	36,000	10,55	1,128	2,068	3,125	
5	9	12	15	41	18,600	5,45	31,000	9,09	36,000	10,55	1,128	2,068	3,125	
5	12	12	12	41	18,600	5,45	31,000	9,09	36,000	10,55	1,128	2,068	3,125	
7	7	12	15	41	18,600	5,45	31,000	9,09	36,000	10,55	1,128	2,068	3,125	
7	7	9	18	41	18,600	5,45	31,000	9,09	36,000	10,55	1,128	2,068	3,125	



Охолодження

Режим роботи	Комбінації внутрішніх блоків (кВт/год)						Загальна продуктивність						Потужність споживання (Вт)			
							Мінімум		Номінал		Максимум		Мінімум	Номінал	Максимум	
	БЛОК А	БЛОК В	БЛОК С	БЛОК D	БЛОК E	Загалом	Бтє/год	кВт	Бтє/год	кВт	Бтє/год	кВт	Мінімум	Номінал	Максимум	
1 Блок	5					5	4,500	1.32	5,000	1.47	6,000	1.76	416	418	629	
	7					7	4,800	1.41	7,000	2.05	8,400	2.46	416	494	681	
	9					9	5,400	1.58	9,000	2.64	10,800	3.17	416	617	884	
	12					12	7,200	2.11	12,000	3.52	14,400	4.22	494	846	1,184	
	15					15	8,520	2.50	14,200	4.16	17,040	4.99	592	1,029	1,432	
	18					18	10,800	3.17	18,000	5.28	21,600	6.33	769	1,328	1,852	
	24					24	14,400	4.22	24,000	7.03	28,800	8.44	1,029	1,815	2,604	
	5	5					10	6,000	1.76	10,000	2.93	12,000	3.52	378	623	876
	5	7					12	7,200	2.11	12,000	3.52	14,400	4.22	444	761	1,066
	5	9					14	8,400	2.46	14,000	4.10	16,800	4.92	533	903	1,261
	7	7					14	8,400	2.46	14,000	4.10	16,800	4.92	533	903	1,261
	7	9					16	9,600	2.81	16,000	4.69	19,200	5.63	601	1,047	1,461
5	12					17	10,200	2.99	17,000	4.98	20,400	5.98	646	1,121	1,578	
9	9					18	10,800	3.17	18,000	5.28	21,600	6.33	692	1,195	1,667	
7	12					19	11,400	3.34	19,000	5.57	22,800	6.68	715	1,270	1,787	
5	15					20	12,000	3.52	20,000	5.86	24,000	7.03	761	1,347	1,878	
9	12					21	12,600	3.69	21,000	6.15	25,200	7.39	808	1,423	2,066	
7	15					22	13,200	3.87	22,000	6.45	26,400	7.74	855	1,475	2,211	
5	18					23	13,800	4.04	23,000	6.74	27,600	8.09	879	1,554	2,414	
9	15					24	14,400	4.22	24,000	7.03	28,800	8.44	927	1,633	2,572	
12	12					24	14,400	4.22	24,000	7.03	28,800	8.44	927	1,633	2,572	
7	18					25	15,000	4.40	25,000	7.33	30,000	8.79	975	1,755	2,794	
9	18					27	16,200	4.75	27,000	7.91	32,400	9.50	1,047	2,011	3,213	
12	15					27	16,200	4.75	27,000	7.91	32,400	9.50	1,047	2,011	3,213	
5	24					29	17,400	5.10	29,000	8.50	33,000	9.67	1,145	2,284	3,341	
12	18					30	18,000	5.28	30,000	8.79	33,000	9.67	1,195	2,429	3,341	
15	15					30	18,000	5.28	30,000	8.79	33,000	9.67	1,195	2,429	3,341	
7	24					31	18,000	5.28	30,000	8.79	33,000	9.67	1,195	2,429	3,341	
9	24					33	18,000	5.28	30,000	8.79	33,000	9.67	1,195	2,429	3,341	
15	18					33	18,000	5.28	30,000	8.79	33,000	9.67	1,195	2,429	3,341	
18	18					36	18,000	5.28	30,000	8.79	33,000	9.67	1,195	2,429	3,341	
12	24					36	18,000	5.28	30,000	8.79	33,000	9.67	1,195	2,429	3,341	
15	24					39	18,000	5.28	30,000	8.79	33,000	9.67	1,195	2,429	3,341	
18	24					42	18,000	5.28	30,000	8.79	33,000	9.67	1,195	2,429	3,341	
24	24					48	18,000	5.28	30,000	8.79	33,000	9.67	1,195	2,429	3,341	
5	5	5				15	9,000	2.64	15,000	4.40	18,000	5.28	522	916	1,292	
5	5	7				17	10,200	2.99	17,000	4.98	20,400	5.98	607	1,054	1,483	
5	5	9				19	11,400	3.34	19,000	5.57	22,800	6.68	672	1,194	1,680	
5	7	7				19	11,400	3.34	19,000	5.57	22,800	6.68	672	1,194	1,680	
5	7	9				21	12,600	3.69	21,000	6.15	25,200	7.39	760	1,338	1,942	
7	7	7				21	12,600	3.69	21,000	6.15	25,200	7.39	760	1,338	1,942	
5	5	12				22	13,200	3.87	22,000	6.45	26,400	7.74	804	1,387	2,079	
5	9	9				23	13,800	4.04	23,000	6.74	27,600	8.09	826	1,461	2,278	
7	7	9				23	13,800	4.04	23,000	6.74	27,600	8.09	826	1,461	2,278	
5	7	12				24	14,400	4.22	24,000	7.03	28,800	8.44	871	1,535	2,442	
5	5	15				25	15,000	4.40	25,000	7.33	30,000	8.79	916	1,650	2,674	
7	9	9				25	15,000	4.40	25,000	7.33	30,000	8.79	916	1,650	2,674	
5	9	12				26	15,600	4.57	26,000	7.62	31,200	9.14	962	1,767	2,859	
7	7	12				26	15,600	4.57	26,000	7.62	31,200	9.14	962	1,767	2,859	
5	7	15				27	16,200	4.75	27,000	7.91	32,400	9.50	984	1,890	3,120	
9	9	9				27	16,200	4.75	27,000	7.91	32,400	9.50	984	1,890	3,120	
7	9	12				28	16,800	4.92	28,000	8.21	33,600	9.85	1,030	2,028	3,327	
5	5	18				28	16,800	4.92	28,000	8.21	33,600	9.85	1,030	2,028	3,327	
5	9	15				29	17,400	5.10	29,000	8.50	33,600	9.85	1,077	2,173	3,327	
5	12	12				29	17,400	5.10	29,000	8.50	33,600	9.85	1,077	2,173	3,327	
7	7	15				29	17,400	5.10	29,000	8.50	33,600	9.85	1,077	2,173	3,327	
5	7	18				30	18,000	5.28	30,000	8.79	33,600	9.85	1,123	2,326	3,327	
9	9	12				30	18,000	5.28	30,000	8.79	33,600	9.85	1,123	2,326	3,327	
7	9	15				31	18,000	5.28	30,000	8.79	33,600	9.85	1,123	2,326	3,327	
7	12	12				31	18,000	5.28	30,000	8.79	33,600	9.85	1,123	2,326	3,327	
5	12	15				32	18,000	5.28	30,000	8.79	33,600	9.85	1,123	2,326	3,327	
5	9	18				32	18,000	5.28	30,000	8.79	33,600	9.85	1,123	2,326	3,327	
7	7	18				32	18,000	5.28	30,000	8.79	33,600	9.85	1,123	2,326	3,327	
9	9	15				33	18,000	5.28	30,000	8.79	33,600	9.85	1,123	2,326	3,327	
9	12	12				33	18,000	5.28	30,000	8.79	33,600	9.85	1,123	2,326	3,327	
7	9	18				34	18,000	5.28	30,000	8.79	33,600	9.85	1,123	2,326	3,327	
7	12	15				34	18,000	5.28	30,000	8.79	33,600	9.85	1,123	2,326	3,327	
5	5	24				34	18,000	5.28	30,000	8.79	33,600	9.85	1,123	2,326	3,327	
5	12	18				35	18,000	5.28	30,000	8.79	33,600	9.85	1,123	2,326	3,327	
5	15	15				35	18,000	5.28	30,000	8.79	33,600	9.85	1,123	2,326	3,327	
5	7	24				36	18,000	5.28	30,000	8.79	33,600	9.85	1,123	2,326	3,327	
9	12	15				36	18,000	5.28	30,000	8.79	33,600	9.85	1,123	2,326	3,327	
12	12	12				36	18,000	5.28	30,000	8.79	33,600	9.85	1,123	2,326	3,327	
9	9	18				36	18,000	5.28	30,000	8.79	33,600	9.85	1,123	2,326	3,327	
7	12	18				37	18,000	5.28	30,000	8.79	33,600	9.85	1,123	2,326	3,327	
7	15	15				37	18,000	5.28	30,000	8.79	33,600	9.85	1,123	2,326	3,327	
5	9	24				38	18,000	5.28	30,000	8.79	33,600	9.85	1,123	2,326	3,327	
5	15	18				38	18,000	5.28	30,000	8.79	33,600	9.85	1,123	2,326	3,327	
7	7	24				38	18,000	5.28	30,000	8.79	33,600	9.85	1,123	2,326	3,327	
9	12	18				39	18,000	5.28	30,000	8.79	33,600	9.85	1,123	2,326	3,327	
9	15	15				39	18,000	5.28	30,000	8.79	33,600	9.85	1,123	2,326	3,327	
12	12	15				39	18,000	5.28	30,000	8.79	33,600	9.85	1,123	2,326	3,327	
7	9	24				40	18,000	5.28	30,000	8.79	33,600	9.85	1,123	2,326	3,327	
7	15	18				40	18,000	5.28	30,000	8.79	33,600	9.85	1,123	2,326	3,327	
5	12	24				41	18,000	5.28	30,000	8.79	33,600	9.85	1,123	2,326	3,327	
5	18	18				41	18,000	5.28	30,000	8.79	33,600	9.85	1,123	2,326	3,327	
12	12	18				42	18,000	5.28	30,000	8.79	33,600	9.85	1,123	2,326	3,327	
9	9	24				42	18,000	5.28	30,000	8.79	33,600	9.85	1,123	2,326	3,327	
9	15	18				42	18,000	5.28	30,000	8.79	33,600	9.85	1,123	2,326	3,327	
12	15	15				42	18,000	5.28	30,000	8.79	33,600	9.85	1,123	2,326	3,327	



Охолодження

Режим роботи	Комбінації внутрішніх блоків (кБте/год)						Загальна продуктивність						Потужність споживання (Вт)			
							Мінімум		Номинал		Максимум		Мінімум	Номинал	Максимум	
	БЛОК А	БЛОК В	БЛОК С	БЛОК D	БЛОК Е	Загалом	Бте/год	кВт	Бте/год	кВт	Бте/год	кВт				
3 Блок	7	18	18			43	18,000	5.28	30,000	8.79	33,600	9.85	1,123	2,326	3,327	
	7	12	24			43	18,000	5.28	30,000	8.79	33,600	9.85	1,123	2,326	3,327	
	5	15	24			44	18,000	5.28	30,000	8.79	33,600	9.85	1,123	2,326	3,327	
	9	18	24			45	18,000	5.28	30,000	8.79	33,600	9.85	1,123	2,326	3,327	
	9	12	24			45	18,000	5.28	30,000	8.79	33,600	9.85	1,123	2,326	3,327	
	12	15	18			45	18,000	5.28	30,000	8.79	33,600	9.85	1,123	2,326	3,327	
	15	15	15			45	18,000	5.28	30,000	8.79	33,600	9.85	1,123	2,326	3,327	
	7	15	24			46	18,000	5.28	30,000	8.79	33,600	9.85	1,123	2,326	3,327	
	5	18	24			47	18,000	5.28	30,000	8.79	33,600	9.85	1,123	2,326	3,327	
	9	15	24			48	18,000	5.28	30,000	8.79	33,600	9.85	1,123	2,326	3,327	
	12	18	18			48	18,000	5.28	30,000	8.79	33,600	9.85	1,123	2,326	3,327	
	12	12	24			48	18,000	5.28	30,000	8.79	33,600	9.85	1,123	2,326	3,327	
	15	15	18			48	18,000	5.28	30,000	8.79	33,600	9.85	1,123	2,326	3,327	
	4 Блок	5	5	5	5		20	12,000	3.52	20,000	5.86	24,000	7.03	680	1,202	1,677
		5	5	5	7		22	13,200	3.87	22,000	6.45	26,400	7.74	764	1,317	1,975
5		5	5	9		24	14,400	4.22	24,000	7.03	28,800	8.44	827	1,458	2,274	
5		5	7	7		24	14,400	4.22	24,000	7.03	28,800	8.44	827	1,458	2,274	
5		5	7	9		26	15,600	4.57	26,000	7.62	31,200	9.14	913	1,679	2,588	
5		7	7	7		26	15,600	4.57	26,000	7.62	31,200	9.14	913	1,679	2,588	
5		5	5	12		27	16,200	4.75	27,000	7.91	32,400	9.50	935	1,795	2,778	
5		5	9	9		28	16,800	4.92	28,000	8.21	33,600	9.85	979	1,903	2,927	
5		7	7	9		28	16,800	4.92	28,000	8.21	33,600	9.85	979	1,903	2,927	
7		7	7	7		28	16,800	4.92	28,000	8.21	33,600	9.85	979	1,903	2,927	
5		5	7	12		29	17,400	5.10	29,000	8.50	34,800	10.20	1,023	2,015	3,133	
5		5	5	15		30	18,000	5.28	30,000	8.79	36,000	10.55	1,067	2,131	3,349	
5		7	9	9		30	18,000	5.28	30,000	8.79	36,000	10.55	1,067	2,131	3,349	
7		7	7	9		30	18,000	5.28	30,000	8.79	36,000	10.55	1,067	2,131	3,349	
5		5	9	12		31	18,000	5.28	30,000	8.79	36,000	10.55	1,067	2,131	3,349	
5		7	7	12		31	18,000	5.28	30,000	8.79	36,000	10.55	1,067	2,131	3,349	
5		5	7	15		32	18,000	5.28	30,000	8.79	36,000	10.55	1,067	2,131	3,349	
7		7	9	9		32	18,000	5.28	30,000	8.79	36,000	10.55	1,067	2,131	3,349	
5		9	9	9		32	18,000	5.28	30,000	8.79	36,000	10.55	1,067	2,131	3,349	
5		5	5	18		33	18,000	5.28	30,000	8.79	36,000	10.55	1,067	2,131	3,349	
5		7	9	12		33	18,000	5.28	30,000	8.79	36,000	10.55	1,067	2,131	3,349	
7		7	7	12		33	18,000	5.28	30,000	8.79	36,000	10.55	1,067	2,131	3,349	
5		5	9	15		34	18,000	5.28	30,000	8.79	36,000	10.55	1,067	2,131	3,349	
5		5	12	12		34	18,000	5.28	30,000	8.79	36,000	10.55	1,067	2,131	3,349	
5		7	7	15		34	18,000	5.28	30,000	8.79	36,000	10.55	1,067	2,131	3,349	
7		9	9	9		34	18,000	5.28	30,000	8.79	36,000	10.55	1,067	2,131	3,349	
5		5	7	18		35	18,000	5.28	30,000	8.79	36,000	10.55	1,067	2,131	3,349	
5		9	9	12		35	18,000	5.28	30,000	8.79	36,000	10.55	1,067	2,131	3,349	
7		7	9	12		35	18,000	5.28	30,000	8.79	36,000	10.55	1,067	2,131	3,349	
5		7	9	15		36	18,000	5.28	30,000	8.79	36,000	10.55	1,067	2,131	3,349	
5		7	12	12		36	18,000	5.28	30,000	8.79	36,000	10.55	1,067	2,131	3,349	
7		7	7	15		36	18,000	5.28	30,000	8.79	36,000	10.55	1,067	2,131	3,349	
9		9	9	9		36	18,000	5.28	30,000	8.79	36,000	10.55	1,067	2,131	3,349	
5		5	9	18		37	18,000	5.28	30,000	8.79	36,000	10.55	1,067	2,131	3,349	
5		5	12	15		37	18,000	5.28	30,000	8.79	36,000	10.55	1,067	2,131	3,349	
5		7	7	12		37	18,000	5.28	30,000	8.79	36,000	10.55	1,067	2,131	3,349	
7		9	9	15		38	18,000	5.28	30,000	8.79	36,000	10.55	1,067	2,131	3,349	
5		9	9	15		38	18,000	5.28	30,000	8.79	36,000	10.55	1,067	2,131	3,349	
7		7	9	15		38	18,000	5.28	30,000	8.79	36,000	10.55	1,067	2,131	3,349	
5		5	5	24		39	18,000	5.28	30,000	8.79	36,000	10.55	1,067	2,131	3,349	
5		7	9	18		39	18,000	5.28	30,000	8.79	36,000	10.55	1,067	2,131	3,349	
5		7	12	15		39	18,000	5.28	30,000	8.79	36,000	10.55	1,067	2,131	3,349	
9		9	9	12		39	18,000	5.28	30,000	8.79	36,000	10.55	1,067	2,131	3,349	
7		7	7	18		39	18,000	5.28	30,000	8.79	36,000	10.55	1,067	2,131	3,349	
5		5	12	18		40	18,000	5.28	30,000	8.79	36,000	10.55	1,067	2,131	3,349	
7		9	9	15		40	18,000	5.28	30,000	8.79	36,000	10.55	1,067	2,131	3,349	
7		9	12	12		40	18,000	5.28	30,000	8.79	36,000	10.55	1,067	2,131	3,349	
5		5	7	24		41	18,000	5.28	30,000	8.79	36,000	10.55	1,067	2,131	3,349	
5		9	12	15		41	18,000	5.28	30,000	8.79	36,000	10.55	1,067	2,131	3,349	
5		12	12	12		41	18,000	5.28	30,000	8.79	36,000	10.55	1,067	2,131	3,349	
7		7	12	15		41	18,000	5.28	30,000	8.79	36,000	10.55	1,067	2,131	3,349	
7		7	9	18		41	18,000	5.28	30,000	8.79	36,000	10.55	1,067	2,131	3,349	
5		7	15	15		42	18,000	5.28	30,000	8.79	36,000	10.55	1,067	2,131	3,349	
9		9	9	15		42	18,000	5.28	30,000	8.79	36,000	10.55	1,067	2,131	3,349	
9		9	12	12		42	18,000	5.28	30,000	8.79	36,000	10.55	1,067	2,131	3,349	
7		9	12	15		43	18,000	5.28	30,000	8.79	36,000	10.55	1,067	2,131	3,349	
7		12	12	12		43	18,000	5.28	30,000	8.79	36,000	10.55	1,067	2,131	3,349	
7		9	9	18		43	18,000	5.28	30,000	8.79	36,000	10.55	1,067	2,131	3,349	
5		9	15	15		44	18,000	5.28	30,000	8.79	36,000	10.55	1,067	2,131	3,349	
7		7	12	18		44	18,000	5.28	30,000	8.79	36,000	10.55	1,067	2,131	3,349	
7		7	15	15		44	18,000	5.28	30,000	8.79	36,000	10.55	1,067	2,131	3,349	
5		7	18	15		45	18,000	5.28	30,000	8.79	36,000	10.55	1,067	2,131	3,349	
9		9	12	15		45	18,000	5.28	30,000	8.79	36,000	10.55	1,067	2,131	3,349	
9		12	12	12		45	18,000	5.28	30,000	8.79	36,000	10.55	1,067	2,131	3,349	
9		9	9	18		45	18,000	5.28	30,000	8.79	36,000	10.55	1,067	2,131	3,349	
7		7	7	24		45	18,000	5.28	30,000	8.79	36,000	10.55	1,067	2,131	3,349	
7		9	12	18		46	18,000	5.28	30,000	8.79	36,000	10.55	1,067	2,131	3,349	
7		9	15	15		46	18,000	5.28	30,000	8.79	36,000	10.55	1,067	2,131	3,349	
7		12	12	15		46	18,000	5.28	30,000	8.79	36,000	10.55	1,067	2,131	3,349	
5		12	12	18		47	18,000	5.28	30,000	8.79	36,000	10.55	1,067	2,131	3,349	
7		7	9	24		47	18,000	5.28	30,000	8.79	36,000	10.55	1,067	2,131	3,349	
7		7	15	18		47	18,000	5.28	30,000	8.79	36,000	10.55	1,067	2,131	3,349	
5		9	15	18		47	18,000	5.28	30,000	8.79	36,000	10.55	1,067	2,131	3,349	
5		12	15	15		47	18,000	5.28	30,000	8.79	36,000	10.55	1,067	2,131	3,349	
9		9	15	15		48	18,000	5.28	30,000	8.79	36,000	10.55	1,067	2,131	3,349	
12	12	12	12		48	18,000	5.28	30,000	8.79	36,000	10.55</					



Охолодження

Режим роботи	Комбінація внутрішніх блоків (кВт/год)						Загальна продуктивність						Потужність споживання (Вт)		
							Мінімум		Номінал		Максимум				
	БЛОК А	БЛОК В	БЛОК С	БЛОК D	БЛОК Е	Загалом	Бте/год	кВт	Бте/год	кВт	Бте/год	кВт	Мінімум	Номінал	Максимум
5 Блок	5	5	5	5	5	25	15,000	4.40	25,000	7.33	30,000	8.79	841	1,517	2,300
	5	5	5	5	7	27	16,200	4.75	27,000	7.91	32,400	9.50	906	1,701	2,645
	5	5	5	5	9	29	17,400	5.10	29,000	8.50	34,800	10.20	993	1,897	3,026
	5	5	5	7	7	29	17,400	5.10	29,000	8.50	34,800	10.20	993	1,897	3,026
	5	5	5	7	9	31	18,000	5.28	30,000	8.79	36,000	10.55	1,037	2,000	3,260
	5	5	5	7	7	31	18,000	5.28	30,000	8.79	36,000	10.55	1,037	2,000	3,260
	5	5	5	5	12	32	18,000	5.28	30,000	8.79	36,000	10.55	1,037	2,000	3,260
	5	5	5	5	9	33	18,000	5.28	30,000	8.79	36,000	10.55	1,037	2,000	3,260
	5	5	5	7	7	33	18,000	5.28	30,000	8.79	36,000	10.55	1,037	2,000	3,260
	5	5	5	7	7	33	18,000	5.28	30,000	8.79	36,000	10.55	1,037	2,000	3,260
	5	5	5	5	7	34	18,000	5.28	30,000	8.79	36,000	10.55	1,037	2,000	3,260
	5	5	5	5	15	35	18,000	5.28	30,000	8.79	36,000	10.55	1,037	2,000	3,260
	5	5	5	7	9	35	18,000	5.28	30,000	8.79	36,000	10.55	1,037	2,000	3,260
	5	5	7	7	7	35	18,000	5.28	30,000	8.79	36,000	10.55	1,037	2,000	3,260
	5	5	5	5	9	36	18,000	5.28	30,000	8.79	36,000	10.55	1,037	2,000	3,260
	5	5	5	7	12	36	18,000	5.28	30,000	8.79	36,000	10.55	1,037	2,000	3,260
	5	5	5	7	15	37	18,000	5.28	30,000	8.79	36,000	10.55	1,037	2,000	3,260
	5	5	5	9	9	37	18,000	5.28	30,000	8.79	36,000	10.55	1,037	2,000	3,260
	5	5	7	7	9	37	18,000	5.28	30,000	8.79	36,000	10.55	1,037	2,000	3,260
	7	7	7	7	7	37	18,000	5.28	30,000	8.79	36,000	10.55	1,037	2,000	3,260
	5	5	5	5	18	38	18,000	5.28	30,000	8.79	36,000	10.55	1,037	2,000	3,260
	5	5	7	7	12	38	18,000	5.28	30,000	8.79	36,000	10.55	1,037	2,000	3,260
	5	5	5	5	15	39	18,000	5.28	30,000	8.79	36,000	10.55	1,037	2,000	3,260
	5	5	5	5	12	39	18,000	5.28	30,000	8.79	36,000	10.55	1,037	2,000	3,260
	7	7	7	7	9	39	18,000	5.28	30,000	8.79	36,000	10.55	1,037	2,000	3,260
	5	5	7	9	9	39	18,000	5.28	30,000	8.79	36,000	10.55	1,037	2,000	3,260
	5	5	5	5	7	40	18,000	5.28	30,000	8.79	36,000	10.55	1,037	2,000	3,260
	5	5	5	9	12	40	18,000	5.28	30,000	8.79	36,000	10.55	1,037	2,000	3,260
	5	5	7	7	9	40	18,000	5.28	30,000	8.79	36,000	10.55	1,037	2,000	3,260
	7	7	7	7	12	40	18,000	5.28	30,000	8.79	36,000	10.55	1,037	2,000	3,260
	5	5	7	9	15	41	18,000	5.28	30,000	8.79	36,000	10.55	1,037	2,000	3,260
	5	5	7	7	15	41	18,000	5.28	30,000	8.79	36,000	10.55	1,037	2,000	3,260
	5	5	9	9	9	41	18,000	5.28	30,000	8.79	36,000	10.55	1,037	2,000	3,260
	7	7	9	9	9	41	18,000	5.28	30,000	8.79	36,000	10.55	1,037	2,000	3,260
	5	5	5	5	18	42	18,000	5.28	30,000	8.79	36,000	10.55	1,037	2,000	3,260
	5	5	5	12	15	42	18,000	5.28	30,000	8.79	36,000	10.55	1,037	2,000	3,260
	5	5	5	7	18	42	18,000	5.28	30,000	8.79	36,000	10.55	1,037	2,000	3,260
	5	5	7	9	12	42	18,000	5.28	30,000	8.79	36,000	10.55	1,037	2,000	3,260
	7	7	7	7	9	42	18,000	5.28	30,000	8.79	36,000	10.55	1,037	2,000	3,260
	5	5	5	9	15	43	18,000	5.28	30,000	8.79	36,000	10.55	1,037	2,000	3,260
	5	5	7	9	15	43	18,000	5.28	30,000	8.79	36,000	10.55	1,037	2,000	3,260
	5	5	7	12	12	43	18,000	5.28	30,000	8.79	36,000	10.55	1,037	2,000	3,260
	7	7	7	7	15	43	18,000	5.28	30,000	8.79	36,000	10.55	1,037	2,000	3,260
	7	9	9	9	9	43	18,000	5.28	30,000	8.79	36,000	10.55	1,037	2,000	3,260
	5	5	7	12	15	44	18,000	5.28	30,000	8.79	36,000	10.55	1,037	2,000	3,260
	5	5	5	5	24	44	18,000	5.28	30,000	8.79	36,000	10.55	1,037	2,000	3,260
	5	5	7	7	18	44	18,000	5.28	30,000	8.79	36,000	10.55	1,037	2,000	3,260
	5	5	9	9	12	44	18,000	5.28	30,000	8.79	36,000	10.55	1,037	2,000	3,260
	7	7	7	9	12	44	18,000	5.28	30,000	8.79	36,000	10.55	1,037	2,000	3,260
	5	5	5	5	12	45	18,000	5.28	30,000	8.79	36,000	10.55	1,037	2,000	3,260
5	5	5	5	15	45	18,000	5.28	30,000	8.79	36,000	10.55	1,037	2,000	3,260	
5	5	7	9	15	45	18,000	5.28	30,000	8.79	36,000	10.55	1,037	2,000	3,260	
5	5	7	9	12	45	18,000	5.28	30,000	8.79	36,000	10.55	1,037	2,000	3,260	
7	7	7	7	9	45	18,000	5.28	30,000	8.79	36,000	10.55	1,037	2,000	3,260	
7	7	7	7	12	45	18,000	5.28	30,000	8.79	36,000	10.55	1,037	2,000	3,260	
9	9	9	9	9	45	18,000	5.28	30,000	8.79	36,000	10.55	1,037	2,000	3,260	
5	5	5	5	7	46	18,000	5.28	30,000	8.79	36,000	10.55	1,037	2,000	3,260	
5	5	5	9	9	46	18,000	5.28	30,000	8.79	36,000	10.55	1,037	2,000	3,260	
5	5	5	9	12	46	18,000	5.28	30,000	8.79	36,000	10.55	1,037	2,000	3,260	
5	5	5	12	12	46	18,000	5.28	30,000	8.79	36,000	10.55	1,037	2,000	3,260	
5	5	7	7	9	46	18,000	5.28	30,000	8.79	36,000	10.55	1,037	2,000	3,260	
5	5	7	7	12	46	18,000	5.28	30,000	8.79	36,000	10.55	1,037	2,000	3,260	
7	7	7	7	18	46	18,000	5.28	30,000	8.79	36,000	10.55	1,037	2,000	3,260	
7	9	9	9	9	46	18,000	5.28	30,000	8.79	36,000	10.55	1,037	2,000	3,260	
5	5	5	7	15	47	18,000	5.28	30,000	8.79	36,000	10.55	1,037	2,000	3,260	
5	5	9	9	9	47	18,000	5.28	30,000	8.79	36,000	10.55	1,037	2,000	3,260	
5	5	9	9	12	47	18,000	5.28	30,000	8.79	36,000	10.55	1,037	2,000	3,260	
7	7	7	9	9	47	18,000	5.28	30,000	8.79	36,000	10.55	1,037	2,000	3,260	
7	7	9	12	12	47	18,000	5.28	30,000	8.79	36,000	10.55	1,037	2,000	3,260	
5	5	5	5	9	48	18,000	5.28	30,000	8.79	36,000	10.55	1,037	2,000	3,260	
5	5	5	5	18	48	18,000	5.28	30,000	8.79	36,000	10.55	1,037	2,000	3,260	
5	5	5	7	7	48	18,000	5.28	30,000	8.79	36,000	10.55	1,037	2,000	3,260	
5	5	7	9	9	48	18,000	5.28	30,000	8.79	36,000	10.55	1,037	2,000	3,260	
5	5	7	9	12	48	18,000	5.28	30,000	8.79	36,000	10.55	1,037	2,000	3,260	
5	5	7	12	12	48	18,000	5.28	30,000	8.79	36,000	10.55	1,037	2,000	3,260	
7	7	7	7	12	48	18,000	5.28	30,000	8.79	36,000	10.55	1,037	2,000	3,260	
9	9	9	9	9	48	18,000	5.28	30,000	8.79	36,000	10.55	1,037	2,000	3,260	
7	7	7	7	9	48	18,000	5.28	30,000	8.79	36,000	10.55	1,037	2,000	3,260	



Нагрівання

Режим роботи	Комбінації внутрішніх блоків (кВтє/год)						Загальна продуктивність						Потужність споживання (Вт)		
							Мінімум		Номинал		Максимум		Мінімум	Номинал	Максимум
	БЛОК А	БЛОК В	БЛОК С	БЛОК D	БЛОК E	Загалом	БТЕ/год	кВт	БТЕ/год	кВт	БТЕ/год	кВт			
5 Блок	5	5	5	5	5	25	18,000	5.28	30,000	8.79	36,000	10.55	1,025	1,824	2,700
	5	5	5	5	7	27	19,440	5.70	32,400	9.50	38,880	11.40	1,111	1,997	3,096
	5	5	5	5	9	29	20,700	6.07	34,500	10.11	41,400	12.13	1,198	2,149	3,477
	5	5	5	7	7	29	20,700	6.07	34,500	10.11	41,400	12.13	1,198	2,149	3,477
	5	5	5	7	9	31	20,700	6.07	34,500	10.11	41,400	12.13	1,198	2,149	3,477
	5	5	5	7	7	31	20,700	6.07	34,500	10.11	41,400	12.13	1,198	2,149	3,477
	5	5	5	5	12	32	20,700	6.07	34,500	10.11	41,400	12.13	1,198	2,149	3,477
	5	5	5	5	9	33	20,700	6.07	34,500	10.11	41,400	12.13	1,198	2,149	3,477
	5	5	7	7	7	33	20,700	6.07	34,500	10.11	41,400	12.13	1,198	2,149	3,477
	5	5	5	5	7	34	20,700	6.07	34,500	10.11	41,400	12.13	1,198	2,149	3,477
	5	5	5	5	15	35	20,700	6.07	34,500	10.11	41,400	12.13	1,198	2,149	3,477
	5	5	7	9	9	35	20,700	6.07	34,500	10.11	41,400	12.13	1,198	2,149	3,477
	5	7	7	7	7	35	20,700	6.07	34,500	10.11	41,400	12.13	1,198	2,149	3,477
	5	5	5	5	9	36	20,700	6.07	34,500	10.11	41,400	12.13	1,198	2,149	3,477
	5	5	5	7	12	36	20,700	6.07	34,500	10.11	41,400	12.13	1,198	2,149	3,477
	5	5	5	7	15	37	20,700	6.07	34,500	10.11	41,400	12.13	1,198	2,149	3,477
	5	5	9	9	9	37	20,700	6.07	34,500	10.11	41,400	12.13	1,198	2,149	3,477
	5	7	7	9	9	37	20,700	6.07	34,500	10.11	41,400	12.13	1,198	2,149	3,477
	5	7	7	7	9	37	20,700	6.07	34,500	10.11	41,400	12.13	1,198	2,149	3,477
	5	5	5	5	18	38	20,700	6.07	34,500	10.11	41,400	12.13	1,198	2,149	3,477
	5	7	7	7	12	38	20,700	6.07	34,500	10.11	41,400	12.13	1,198	2,149	3,477
	5	5	5	5	15	39	20,700	6.07	34,500	10.11	41,400	12.13	1,198	2,149	3,477
	5	5	5	12	12	39	20,700	6.07	34,500	10.11	41,400	12.13	1,198	2,149	3,477
	5	5	7	7	15	39	20,700	6.07	34,500	10.11	41,400	12.13	1,198	2,149	3,477
	7	7	7	9	9	39	20,700	6.07	34,500	10.11	41,400	12.13	1,198	2,149	3,477
	5	7	9	9	9	39	20,700	6.07	34,500	10.11	41,400	12.13	1,198	2,149	3,477
	5	5	5	7	18	40	20,700	6.07	34,500	10.11	41,400	12.13	1,198	2,149	3,477
	5	5	9	9	12	40	20,700	6.07	34,500	10.11	41,400	12.13	1,198	2,149	3,477
	5	7	7	9	12	40	20,700	6.07	34,500	10.11	41,400	12.13	1,198	2,149	3,477
	7	7	7	7	12	40	20,700	6.07	34,500	10.11	41,400	12.13	1,198	2,149	3,477
	5	5	7	9	15	41	20,700	6.07	34,500	10.11	41,400	12.13	1,198	2,149	3,477
	5	7	7	7	15	41	20,700	6.07	34,500	10.11	41,400	12.13	1,198	2,149	3,477
	5	9	9	9	9	41	20,700	6.07	34,500	10.11	41,400	12.13	1,198	2,149	3,477
	7	7	9	9	9	41	20,700	6.07	34,500	10.11	41,400	12.13	1,198	2,149	3,477
	5	5	5	9	18	42	20,700	6.07	34,500	10.11	41,400	12.13	1,198	2,149	3,477
	5	5	5	12	15	42	20,700	6.07	34,500	10.11	41,400	12.13	1,198	2,149	3,477
	5	5	7	7	18	42	20,700	6.07	34,500	10.11	41,400	12.13	1,198	2,149	3,477
	5	7	9	9	12	42	20,700	6.07	34,500	10.11	41,400	12.13	1,198	2,149	3,477
	7	7	7	9	12	42	20,700	6.07	34,500	10.11	41,400	12.13	1,198	2,149	3,477
	5	5	9	9	15	43	20,700	6.07	34,500	10.11	41,400	12.13	1,198	2,149	3,477
	5	7	7	9	15	43	20,700	6.07	34,500	10.11	41,400	12.13	1,198	2,149	3,477
	5	7	7	12	12	43	20,700	6.07	34,500	10.11	41,400	12.13	1,198	2,149	3,477
	7	7	7	7	15	43	20,700	6.07	34,500	10.11	41,400	12.13	1,198	2,149	3,477
	7	9	9	9	9	43	20,700	6.07	34,500	10.11	41,400	12.13	1,198	2,149	3,477
	5	5	7	12	15	44	20,700	6.07	34,500	10.11	41,400	12.13	1,198	2,149	3,477
	5	5	5	5	24	44	20,700	6.07	34,500	10.11	41,400	12.13	1,198	2,149	3,477
	5	7	7	7	18	44	20,700	6.07	34,500	10.11	41,400	12.13	1,198	2,149	3,477
	5	9	9	9	12	44	20,700	6.07	34,500	10.11	41,400	12.13	1,198	2,149	3,477
	7	7	9	9	12	44	20,700	6.07	34,500	10.11	41,400	12.13	1,198	2,149	3,477
	5	5	5	12	18	45	20,700	6.07	34,500	10.11	41,400	12.13	1,198	2,149	3,477
5	5	5	15	15	45	20,700	6.07	34,500	10.11	41,400	12.13	1,198	2,149	3,477	
5	7	9	9	15	45	20,700	6.07	34,500	10.11	41,400	12.13	1,198	2,149	3,477	
5	7	9	12	12	45	20,700	6.07	34,500	10.11	41,400	12.13	1,198	2,149	3,477	
7	7	7	9	15	45	20,700	6.07	34,500	10.11	41,400	12.13	1,198	2,149	3,477	
7	7	7	12	12	45	20,700	6.07	34,500	10.11	41,400	12.13	1,198	2,149	3,477	
9	9	9	9	9	45	20,700	6.07	34,500	10.11	41,400	12.13	1,198	2,149	3,477	
5	5	5	7	24	46	20,700	6.07	34,500	10.11	41,400	12.13	1,198	2,149	3,477	
5	5	9	9	18	46	20,700	6.07	34,500	10.11	41,400	12.13	1,198	2,149	3,477	
5	5	9	12	15	46	20,700	6.07	34,500	10.11	41,400	12.13	1,198	2,149	3,477	
5	5	12	12	12	46	20,700	6.07	34,500	10.11	41,400	12.13	1,198	2,149	3,477	
5	7	7	9	18	46	20,700	6.07	34,500	10.11	41,400	12.13	1,198	2,149	3,477	
5	7	7	12	15	46	20,700	6.07	34,500	10.11	41,400	12.13	1,198	2,149	3,477	
7	7	7	7	18	46	20,700	6.07	34,500	10.11	41,400	12.13	1,198	2,149	3,477	
7	9	9	9	12	46	20,700	6.07	34,500	10.11	41,400	12.13	1,198	2,149	3,477	
5	5	7	15	15	47	20,700	6.07	34,500	10.11	41,400	12.13	1,198	2,149	3,477	
5	9	9	9	15	47	20,700	6.07	34,500	10.11	41,400	12.13	1,198	2,149	3,477	
5	9	9	12	12	47	20,700	6.07	34,500	10.11	41,400	12.13	1,198	2,149	3,477	
7	7	9	9	15	47	20,700	6.07	34,500	10.11	41,400	12.13	1,198	2,149	3,477	
7	7	9	12	12	47	20,700	6.07	34,500	10.11	41,400	12.13	1,198	2,149	3,477	
5	5	5	9	24	48	20,700	6.07	34,500	10.11	41,400	12.13	1,198	2,149	3,477	
5	5	5	18	15	48	20,700	6.07	34,500	10.11	41,400	12.13	1,198	2,149	3,477	
5	5	7	7	24	48	20,700	6.07	34,500	10.11	41,400	12.13	1,198	2,149	3,477	
5	7	9	9	18	48	20,700	6.07	34,500	10.11	41,400	12.13	1,198	2,149	3,477	
5	7	9	12	15	48	20,700	6.07	34,500	10.11	41,400	12.13	1,198	2,149	3,477	
5	7	12	12	12	48	20,700	6.07	34,500	10.11	41,400	12.13	1,198	2,149	3,477	
7	7	7	12	15	48	20,700	6.07	34,500	10.11	41,400	12.13	1,198	2,149	3,477	
9	9	9	9	12	48	20,700	6.07	34,500	10.11	41,400	12.13	1,198	2,149	3,477	
7	7	7	9	18	48	20,700	6.07	34,500	10.11	41,400	12.13	1,198	2,149	3,477	



Режим роботи	Комбінації внутрішніх блоків (кВт/год)						Охолодження														
							Продуктивність (кВт)					Загальна продуктивність				Потужність споживання (Вт)					
							Блок А	Блок В	Блок С	Блок D	Блок E	Загалом	Мінімум	Номинал	Максимум	Мінімум	Номинал	Максимум			
Блок А	Блок В	Блок С	Блок D	Блок E	Загалом	Бте/год	кВт	Бте/год	кВт	Бте/год	кВт	Мінімум	Номинал	Максимум							
1 Блок	5	-	-	-	-	5	1.5	-	-	-	-	4,500	1.3	5,000	1.5	6,000	1.8	780	1,120	1,703	
	7	-	-	-	-	7	2.1	-	-	-	-	4,800	1.4	7,000	2.1	8,400	2.5	780	1,120	1,703	
	9	-	-	-	-	9	2.6	-	-	-	-	5,400	1.6	9,000	2.6	10,800	3.2	780	1,120	1,703	
	12	-	-	-	-	12	3.5	-	-	-	-	7,200	2.1	12,000	3.5	14,400	4.2	780	1,120	1,703	
	15	-	-	-	-	15	4.4	-	-	-	-	8,520	2.5	14,200	4.2	17,040	5.0	780	1,190	1,809	
	18	-	-	-	-	18	5.3	-	-	-	-	10,800	3.2	18,000	5.3	21,600	6.3	800	1,260	1,915	
	24	-	-	-	-	24	7.0	-	-	-	-	14,400	4.2	24,000	7.0	25,500	7.5	1,042	1,680	2,280	
	5	5	-	-	-	-	10	1.5	1.5	-	-	-	6,000	1.8	10,000	2.9	12,000	3.5	780	1,120	1,703
	5	7	-	-	-	-	12	1.5	2.1	-	-	-	7,200	2.1	12,000	3.5	14,400	4.2	780	1,120	1,703
	5	9	-	-	-	-	14	1.5	2.6	-	-	-	8,400	2.5	14,000	4.1	16,800	4.9	780	1,120	1,703
2 Блок	7	7	-	-	-	14	2.1	2.1	-	-	-	8,400	2.5	14,000	4.1	16,800	4.9	780	1,120	1,703	
	7	9	-	-	-	16	2.1	2.6	-	-	-	9,600	2.8	16,000	4.7	19,200	5.6	780	1,120	1,703	
	5	12	-	-	-	17	1.5	3.5	-	-	-	10,200	3.0	17,000	5.0	20,400	6.0	780	1,190	1,809	
	9	9	-	-	-	18	2.6	2.6	-	-	-	10,800	3.2	18,000	5.3	21,600	6.3	800	1,260	1,915	
	7	12	-	-	-	19	2.1	3.5	-	-	-	11,400	3.3	19,000	5.6	22,800	6.7	825	1,330	2,022	
	5	15	-	-	-	20	1.5	4.4	-	-	-	12,000	3.5	20,000	5.9	24,000	7.0	868	1,400	2,128	
	9	12	-	-	-	21	2.6	3.5	-	-	-	12,600	3.7	21,000	6.2	25,200	7.4	911	1,470	2,235	
	7	15	-	-	-	22	2.1	4.4	-	-	-	13,200	3.8	22,000	6.4	26,400	7.7	954	1,540	2,341	
	5	18	-	-	-	23	1.5	5.3	-	-	-	13,800	4.0	23,000	6.7	27,600	8.1	998	1,610	2,447	
	9	15	-	-	-	24	2.6	4.4	-	-	-	14,400	4.2	24,000	7.0	28,800	8.5	1,020	1,645	2,500	
3 Блок	12	12	-	-	-	24	3.5	3.5	-	-	-	14,400	4.2	24,000	7.0	28,800	8.4	1,042	1,680	2,554	
	7	18	-	-	-	25	2.1	5.3	-	-	-	15,000	4.4	25,000	7.3	30,000	8.8	1,085	1,750	2,660	
	9	18	-	-	-	27	2.6	5.3	-	-	-	16,200	4.7	27,000	7.9	32,400	9.5	1,172	1,890	2,873	
	12	15	-	-	-	27	3.5	4.4	-	-	-	16,200	4.7	27,000	7.9	32,400	9.5	1,215	1,960	2,979	
	5	24	-	-	-	29	1.5	7.0	-	-	-	17,400	5.1	29,000	8.5	34,800	10.2	1,259	2,030	3,086	
	12	18	-	-	-	30	3.5	5.3	-	-	-	18,000	5.3	30,000	8.8	36,000	10.6	1,302	2,100	3,192	
	15	15	-	-	-	30	4.4	4.4	-	-	-	18,000	5.3	30,000	8.8	36,000	10.6	1,324	2,135	3,245	
	7	24	-	-	-	31	2.1	7.0	-	-	-	18,600	5.5	31,000	9.1	37,200	10.9	1,345	2,170	3,299	
	9	24	-	-	-	33	2.6	7.0	-	-	-	19,800	5.8	33,000	9.7	39,600	11.6	1,432	2,310	3,512	
	15	18	-	-	-	33	4.4	5.3	-	-	-	19,800	5.8	33,000	9.7	39,600	11.6	1,497	2,415	3,672	
4 Блок	18	18	-	-	-	36	5.3	5.3	-	-	-	21,600	6.3	36,000	10.6	43,200	12.7	1,562	2,520	3,831	
	12	24	-	-	-	36	3.5	7.0	-	-	-	21,600	6.3	36,000	10.6	43,200	12.7	1,562	2,520	3,831	
	15	24	-	-	-	39	3.7	6.0	-	-	-	19,800	5.7	33,000	9.7	39,600	11.6	1,627	2,625	3,991	
	18	24	-	-	-	42	5.0	6.7	-	-	-	24,000	7.0	40,000	11.7	46,000	13.5	1,693	2,730	4,150	
	24	24	-	-	-	48	5.9	5.9	-	-	-	24,000	7.0	40,000	11.7	46,000	13.5	1,693	2,730	4,150	
	5	5	5	-	-	15	1.5	1.5	1.5	-	-	9,000	2.6	15,000	4.4	18,000	5.3	780	1,120	1,703	
	5	5	7	-	-	17	1.5	1.5	2.1	-	-	10,200	3.0	17,000	5.0	20,400	6.0	780	1,190	1,809	
	5	5	9	-	-	19	1.5	1.5	2.6	-	-	11,400	3.3	19,000	5.6	22,800	6.7	825	1,330	2,022	
	5	7	7	-	-	19	1.5	2.1	2.1	-	-	11,400	3.3	19,000	5.6	22,800	6.7	825	1,330	2,022	
	5	7	9	-	-	21	1.5	2.1	2.6	-	-	12,600	3.7	21,000	6.2	25,200	7.4	911	1,470	2,235	
5 Блок	7	7	7	-	-	21	2.1	2.1	2.1	-	-	12,600	3.7	21,000	6.2	25,200	7.4	911	1,470	2,235	
	5	5	12	-	-	22	1.5	1.5	3.7	-	-	13,800	4.0	23,000	6.7	27,600	8.1	952	1,540	2,341	
	7	7	9	-	-	23	2.1	2.1	2.6	-	-	13,800	4.0	23,000	6.7	27,600	8.1	998	1,610	2,447	
	5	9	9	-	-	23	1.5	2.6	2.6	-	-	13,800	4.0	23,000	6.7	27,600	8.1	998	1,610	2,447	
	5	7	12	-	-	24	1.5	2.1	3.5	-	-	14,400	4.2	24,000	7.0	28,800	8.4	1,042	1,680	2,554	
	5	5	15	-	-	25	1.5	1.5	4.4	-	-	15,000	4.4	25,000	7.3	30,000	8.8	1,064	1,715	2,607	
	7	9	9	-	-	25	2.1	2.6	2.6	-	-	15,000	4.4	25,000	7.3	30,000	8.8	1,085	1,750	2,660	
	5	9	12	-	-	26	1.5	2.6	3.5	-	-	15,600	4.6	26,000	7.6	31,200	9.1	1,128	1,820	2,767	
	7	7	12	-	-	26	2.1	2.1	3.5	-	-	15,600	4.6	26,000	7.6	31,200	9.1	1,128	1,820	2,767	
	9	7	15	-	-	27	1.5	2.1	4.4	-	-	16,200	4.8	27,000	7.9	32,400	9.5	1,150	1,855	2,820	
6 Блок	5	9	9	-	-	27	2.6	2.6	2.6	-	-	16,200	4.7	27,000	7.9	32,400	9.5	1,172	1,890	2,873	
	7	9	12	-	-	28	2.1	2.6	3.5	-	-	16,800	4.9	28,000	8.2	33,600	9.8	1,215	1,960	2,979	
	5	5	18	-	-	28	1.5	1.5	5.3	-	-	16,800	4.9	28,000	8.2	33,600	9.8	1,215	1,960	2,979	
	5	9	15	-	-	29	1.5	2.6	4.4	-	-	17,400	5.1	29,000	8.5	34,800	10.2	1,237	1,995	3,032	
	5	12	12	-	-	29	1.5	3.5	3.5	-	-	17,400	5.1	29,000	8.5	34,800	10.2	1,259	2,030	3,086	
	7	7	15	-	-	29	2.1	2.1	4.4	-	-	17,400	5.1	29,000	8.5	34,800	10.2	1,281	2,065	3,139	
	5	7	18	-	-	30	1.5	2.1	5.3	-	-	18,000	5.3	30,000	8.8	36,000	10.6	1,302	2,100	3,192	
	9	9	12	-	-	30	2.6	2.6	3.5	-	-	18,000	5.3	30,000	8.8	36,000	10.6	1,302	2,100	3,192	
	7	9	15	-	-	31	2.0	2.6	4.3	-	-	18,000	5.3	30,000	8.8	36,000	10.6	1,324	2,135	3,245	
	7	12	12	-	-	31	2.1	3.5	3.5	-	-	18,600	5.5	31,000	9.1	37,200	10.9	1,345	2,170	3,299	
7 Блок	5	12	15	-	-	32	1.5	3.5	4.4	-	-	19,200	5.6	32,000	9.4	38,400	11.2	1,367	2,205	3,352	
	5	9	18	-	-	32	1.5	2.6	5.3	-	-	19,200	5.6	32,000	9.4	38,400	11.3	1,389	2,240	3,405	
	7	7	18	-	-	32	2.1	2.1	5.3	-	-	19,200	5.6	32,000	9.4	38,400	11.3	1,389	2,240	3,405	
	9	9	15	-	-	33	2.6	2.6	4.4	-	-	19,800	5.8	33,000	9.7	39,600	11.6	1,411	2,275	3,458	
	9	12	12	-	-	33	2.6	3.5	3.5	-	-	19,800	5.8	33,000	9.7	39,600	11.6	1,432	2,310	3,512	
	7	9	18	-	-	34	2.1	2.6	5.3	-	-	20,400	6.0	34,000	10.0	40,800	12.0	1,476	2,380	3,618	
	7	12	15	-	-	34	2.1	3.5	4.4	-	-	20,400	6.0	34,000	10.0	40,800	12.0	1,476	2,380	3,618	
	5	5	24	-	-	34	1.5	1.5	7.0	-	-	20,400	6.0	34,000	10.0	40,800	12.0	1,476	2,380	3,618	
	5	12	18	-	-	35	1.5	3.5	5.3	-	-	21,000	6.2	35,000	10.3	42,000	12.3	1,519	2,450	3,724	
	5	15	15	-	-	35	1.5	4.4	4.4	-	-	21,000	6.2	35,000	10.3	42,000	12.3	1,541	2,485	3,777	
8 Блок	5	7	24	-	-	36	1.5	2.1	7.0	-	-	21,600	6.3	36,000	10.6	43,200	12.7	1,562	2,520	3,831	
	9	12	15	-	-	36	2.6	3.5	4.4	-	-	21,600	6.3	36,000	10.6	43,200	12.7	1,562	2,520	3,831	
	12	12	12	-	-	36	3.5	3.5	3.5	-	-	21,600	6.3	36,000	10.6	43,200	12.7	1,562	2,520	3,831	
	9	9	18	-	-	36	2.6	2.6	5.3	-	-	21,600	6.3	36,000	10.6	43,200	12.7	1,5			



Режим роботи	Комбінації внутрішніх блоків (кВт/год)						Охолодження													
							Продуктивність (кВт)					Загальна продуктивність				Потужність споживання (Вт)				
							БЛОК А	БЛОК В	БЛОК С	БЛОК D	БЛОК E	Загалом	Мінімум	Номинал	Максимум	Мінімум	Номинал	Максимум		
БЛОК А	БЛОК В	БЛОК С	БЛОК D	БЛОК E	БТЕ/ГОД	кВт	БТЕ/ГОД	кВт	БТЕ/ГОД	кВт	Мінімум	Номинал	Максимум							
	5	5	5	5	-	20	1.5	1.5	1.5	1.5	-	12,000	3.5	20,000	5.9	24,000	7.0	868	1,400	2,128
	5	5	5	7	-	22	1.5	1.5	1.5	2.1	-	13,200	3.9	22,000	6.4	26,400	7.7	955	1,540	2,341
	5	5	5	9	-	24	1.5	1.5	1.5	2.6	-	14,400	4.2	24,000	7.0	28,800	8.4	1,042	1,680	2,554
	5	5	7	7	-	24	1.5	1.5	2.1	2.1	-	14,400	4.2	24,000	7.0	28,800	8.4	1,042	1,680	2,554
	5	5	7	9	-	26	1.5	1.5	2.1	2.6	-	15,600	4.6	26,000	7.6	31,200	9.1	1,128	1,820	2,767
	5	5	7	7	-	26	1.5	2.1	2.1	2.1	-	15,600	4.6	26,000	7.6	31,200	9.1	1,128	1,820	2,767
	5	5	5	12	-	27	1.5	1.5	1.5	3.5	-	16,200	4.7	27,000	7.9	32,400	9.5	1,172	1,890	2,873
	5	5	5	9	-	28	1.5	1.5	2.6	2.6	-	16,800	4.9	28,000	8.2	33,600	9.8	1,215	1,960	2,979
	5	7	7	9	-	28	1.5	2.1	2.1	2.6	-	16,800	4.9	28,000	8.2	33,600	9.8	1,215	1,960	2,979
	7	7	7	7	-	28	2.1	2.1	2.1	2.1	-	16,800	4.9	28,000	8.2	33,600	9.8	1,215	1,960	2,979
	5	5	7	12	-	29	1.5	1.5	2.1	3.5	-	17,400	5.1	29,000	8.5	34,800	10.2	1,259	2,030	3,086
	5	5	5	15	-	30	1.5	1.5	1.5	4.4	-	18,000	5.3	30,000	8.8	36,000	10.6	1,281	2,065	3,192
	5	7	9	9	-	30	1.5	2.1	2.6	2.6	-	18,000	5.3	30,000	8.8	36,000	10.6	1,302	2,100	3,192
	7	7	7	9	-	30	2.1	2.1	2.1	2.6	-	18,000	5.3	30,000	8.8	36,000	10.6	1,302	2,100	3,192
	5	5	9	12	-	31	1.5	1.5	2.6	3.5	-	18,600	5.5	31,000	9.1	37,200	10.9	1,345	2,170	3,299
	5	7	7	12	-	31	1.5	2.1	2.1	3.5	-	18,600	5.5	31,000	9.1	37,200	10.9	1,345	2,170	3,299
	5	5	7	15	-	32	1.5	1.5	2.1	4.4	-	19,200	5.6	32,000	9.4	38,400	11.2	1,367	2,205	3,352
	7	7	9	9	-	32	2.1	2.1	2.6	2.6	-	19,200	5.6	32,000	9.4	38,400	11.3	1,389	2,240	3,405
	5	9	9	9	-	32	1.5	2.6	2.6	2.6	-	19,200	5.6	32,000	9.4	38,400	11.3	1,389	2,240	3,405
	5	5	5	18	-	33	1.5	1.5	1.5	5.3	-	19,800	5.8	33,000	9.7	39,600	11.6	1,432	2,310	3,512
	5	7	9	12	-	33	1.5	2.1	2.6	3.5	-	19,800	5.8	33,000	9.7	39,600	11.6	1,432	2,310	3,512
	7	7	7	12	-	33	2.1	2.1	2.1	3.5	-	19,800	5.8	33,000	9.7	39,600	11.6	1,432	2,310	3,512
	5	5	9	15	-	34	1.5	1.5	2.6	4.4	-	20,400	6.0	34,000	10.0	40,800	12.0	1,476	2,380	3,618
	5	5	12	12	-	34	1.5	1.5	3.5	3.5	-	20,400	6.0	34,000	10.0	40,800	12.0	1,476	2,380	3,618
	5	7	7	15	-	34	1.5	2.1	2.1	4.4	-	20,400	6.0	34,000	10.0	40,800	12.0	1,476	2,380	3,618
	7	9	9	9	-	34	2.1	2.6	2.6	2.6	-	20,400	6.0	34,000	10.0	40,800	12.0	1,476	2,380	3,618
	5	5	7	18	-	35	1.5	1.5	2.1	5.3	-	21,000	6.2	35,000	10.3	42,000	12.3	1,519	2,450	3,724
	5	9	9	12	-	35	1.5	2.6	2.6	3.5	-	21,000	6.2	35,000	10.3	42,000	12.3	1,519	2,450	3,724
	7	7	9	12	-	35	2.1	2.1	2.6	3.5	-	21,000	6.2	35,000	10.3	42,000	12.3	1,519	2,450	3,724
	5	7	9	15	-	36	1.5	2.1	2.6	4.4	-	21,600	6.4	36,000	10.6	43,200	12.6	1,541	2,485	3,777
	5	7	12	12	-	36	1.5	2.1	3.5	3.5	-	21,600	6.3	36,000	10.6	43,200	12.6	1,562	2,520	3,831
	7	7	7	15	-	36	2.1	2.1	2.1	4.4	-	21,600	6.3	36,000	10.6	43,200	12.6	1,562	2,520	3,831
	9	9	9	9	-	36	2.6	2.6	2.6	2.6	-	21,600	6.3	36,000	10.6	43,200	12.6	1,562	2,520	3,831
	5	5	9	18	-	37	1.5	1.5	2.6	5.3	-	22,200	6.5	37,000	10.8	44,400	13.0	1,606	2,590	3,937
	5	5	12	15	-	37	1.5	1.5	3.5	4.4	-	22,200	6.5	37,000	10.8	44,400	13.0	1,606	2,590	3,937
	5	7	7	18	-	37	1.5	2.1	2.1	5.3	-	22,200	6.5	37,000	10.8	44,400	13.0	1,606	2,590	3,937
	7	9	9	12	-	37	2.1	2.6	2.6	3.5	-	22,200	6.5	37,000	10.8	44,400	13.0	1,606	2,590	3,937
	5	9	9	15	-	38	1.5	2.6	2.6	4.4	-	22,800	6.7	38,000	11.1	45,600	13.4	1,693	2,730	4,150
	7	7	9	15	-	38	2.1	2.1	2.6	4.4	-	22,800	6.7	38,000	11.1	45,600	13.4	1,693	2,730	4,150
	7	7	12	12	-	38	2.1	2.1	3.5	3.5	-	22,800	6.7	38,000	11.1	45,600	13.4	1,693	2,730	4,150
	5	5	5	24	-	39	1.4	1.4	1.4	6.9	-	23,200	6.7	38,200	11.2	46,000	13.5	1,693	2,730	4,150
	5	7	9	18	-	39	1.4	2.0	2.6	5.2	-	23,200	6.7	38,200	11.2	46,000	13.5	1,693	2,730	4,150
	5	7	12	15	-	39	1.4	2.0	3.4	4.3	-	23,200	6.7	38,200	11.2	46,000	13.5	1,693	2,730	4,150
	9	9	9	12	-	39	2.6	2.6	2.6	3.4	-	23,200	6.7	38,200	11.2	46,000	13.5	1,693	2,730	4,150
	7	7	7	18	-	39	2.0	2.0	2.0	5.2	-	23,200	6.7	38,200	11.2	46,000	13.5	1,693	2,730	4,150
	5	5	12	18	-	40	1.4	1.4	3.4	5.0	-	23,200	6.7	38,200	11.2	46,000	13.5	1,693	2,730	4,150
	7	9	9	15	-	40	2.0	2.5	2.5	4.2	-	23,200	6.7	38,200	11.2	46,000	13.5	1,693	2,730	4,150
	7	9	12	12	-	40	2.0	2.5	3.4	3.4	-	23,200	6.7	38,200	11.2	46,000	13.5	1,693	2,730	4,150
	5	5	7	24	-	41	1.4	1.4	1.9	6.6	-	23,200	6.7	38,200	11.2	46,000	13.5	1,693	2,730	4,150
	5	9	12	15	-	41	1.4	2.5	3.3	4.1	-	23,200	6.7	38,200	11.2	46,000	13.5	1,693	2,730	4,150
	5	12	12	12	-	41	1.4	3.3	3.3	3.3	-	23,200	6.7	38,200	11.2	46,000	13.5	1,693	2,730	4,150
	7	7	9	18	-	41	1.9	1.9	2.5	4.9	-	23,200	6.7	38,200	11.2	46,000	13.5	1,693	2,730	4,150
	7	7	12	15	-	41	1.9	1.9	3.3	4.1	-	23,200	6.7	38,200	11.2	46,000	13.5	1,693	2,730	4,150
	5	7	15	15	-	42	1.3	1.9	4.0	4.0	-	23,200	6.7	38,200	11.2	46,000	13.5	1,693	2,730	4,150
	9	9	9	15	-	42	2.4	2.4	2.4	4.0	-	23,200	6.7	38,200	11.2	46,000	13.5	1,693	2,730	4,150
	9	9	12	12	-	42	2.4	2.4	3.2	3.2	-	23,200	6.7	38,200	11.2	46,000	13.5	1,693	2,730	4,150
	7	9	12	15	-	43	1.8	2.3	3.1	3.9	-	23,200	6.7	38,200	11.2	46,000	13.5	1,693	2,730	4,150
	7	12	12	12	-	43	1.8	3.1	3.1	3.1	-	23,200	6.7	38,200	11.2	46,000	13.5	1,693	2,730	4,150
	7	9	9	18	-	43	1.8	2.3	2.3	4.7	-	23,200	6.7	38,200	11.2	46,000	13.5	1,693	2,730	4,150
	5	9	15	15	-	44	1.3	2.3	3.8	3.8	-	23,200	6.7	38,200	11.2	46,000	13.5	1,693	2,730	4,150
	7	7	12	18	-	44	1.8	1.8	3.1	4.6	-	23,200	6.7	38,200	11.2	46,000	13.5	1,693	2,730	4,150
	7	7	15	15	-	44	1.8	1.8	3.8	3.8	-	23,200	6.7	38,200	11.2	46,000	13.5	1,693	2,730	4,150
	5	7	18	15	-	45	1.2	1.7	4.5	3.7	-	23,200	6.7	38,200	11.2	46,000	13.5	1,693	2,730	4,150
	9	9	12	15	-	45	2.2	2.2	3.0	3.7	-	23,200	6.7	38,200	11.2	46,000	13.5	1,693	2,730	4,150
	9	12	12	12	-	45	2.2	3.0	3.0	3.0	-	23,200	6.7	38,200	11.2	46,000	13.5	1,693	2,730	4,150
	9	9	9	18	-	45	2.2	2.2	2.2	4.5	-	23,200	6.7	38,200	11.2	46,000	13.5	1,693	2,730	4,150
	7	7	7	24	-	45	1.7	1.7	1.7	6.0	-	23,200	6.7	38,200	11.2	46,000	13.5	1,693	2,730	4,150
	7	9	12	18	-	46	1.7	2.2	2.9	4.4	-	23,200	6.7	38,200	11.2	46,000	13.5	1,693	2,730	4,150
	7	9	15	15	-	46	1.7	2.2	3.7	3.7	-	23,200	6.7	38,200	11.2	46,000	13.5	1,693	2,730	4,150
	7	12	12	15	-	46	1.7	2.9	2.9	3.7										



Режим роботи	Комбінації внутрішніх блоків (кВт/год)						Охолодження													
							Продуктивність (кВт)					Загальна продуктивність					Потужність споживання (Вт)			
							БЛОК А	БЛОК В	БЛОК С	БЛОК D	БЛОК E	Загалом	БЛОК А	БЛОК В	БЛОК С	БЛОК D	БЛОК E	Мінімум		
Бте/год	кВт	Бте/год	кВт	Бте/год	кВт	Мінімум												Номинал	Максимум	
5 Блоков	5	7	7	7	7	33	1.5	2.1	2.1	2.1	2.1	19,800	5.8	33,000	9.7	39,600	11.6	1,432	2,310	3,512
	5	5	5	7	12	34	1.5	1.5	1.5	2.1	3.5	20,400	6.0	34,000	10.0	40,800	12.0	1,476	2,380	3,618
	5	5	5	5	15	35	1.5	1.5	1.5	1.5	4.4	21,000	6.2	35,000	10.3	42,000	12.3	1,498	2,415	3,671
	5	7	7	7	9	35	1.5	2.1	2.1	2.1	2.6	21,000	6.2	35,000	10.3	42,000	12.3	1,519	2,450	3,724
	7	7	7	7	7	35	2.1	2.1	2.1	2.1	2.1	21,000	6.2	35,000	10.3	42,000	12.3	1,519	2,450	3,724
	5	5	5	9	12	36	1.5	1.5	1.5	2.6	3.5	21,600	6.3	36,000	10.6	43,200	12.7	1,562	2,520	3,831
	5	5	7	7	12	36	1.5	1.5	2.1	2.1	3.5	21,600	6.3	36,000	10.6	43,200	12.7	1,562	2,520	3,831
	5	5	5	7	15	37	1.5	1.5	1.5	2.1	4.4	22,200	6.4	37,000	10.8	44,400	13.0	1,584	2,555	3,884
	5	5	9	9	9	37	1.5	1.5	2.6	2.6	2.6	22,200	6.5	37,000	10.8	44,400	13.0	1,606	2,590	3,937
	5	7	7	9	9	37	1.5	2.1	2.1	2.6	2.6	22,200	6.5	37,000	10.8	44,400	13.0	1,606	2,590	3,937
	7	7	7	7	9	37	2.1	2.1	2.1	2.1	2.6	22,200	6.5	37,000	10.8	44,400	13.0	1,606	2,590	3,937
	5	5	5	5	18	38	1.5	1.5	1.5	1.5	5.3	22,800	6.7	38,000	11.1	45,600	13.4	1,649	2,660	4,044
	5	7	7	7	12	38	1.5	2.1	2.1	2.1	3.5	22,800	6.7	38,000	11.1	45,600	13.4	1,649	2,660	4,044
	5	5	5	9	15	39	1.4	1.4	1.4	2.6	4.3	22,920	6.8	38,200	11.2	45,840	13.5	1,671	2,695	4,097
	5	5	5	12	12	39	1.4	1.4	1.4	3.4	3.4	22,920	6.7	38,200	11.2	46,000	13.5	1,693	2,730	4,150
	5	5	7	7	15	39	1.4	1.4	2.0	2.0	4.3	22,920	6.7	38,200	11.2	46,000	13.5	1,693	2,730	4,150
	7	7	7	9	9	39	2.0	2.0	2.0	2.6	2.6	22,920	6.7	38,200	11.2	46,000	13.5	1,693	2,730	4,150
	5	7	9	9	9	39	1.4	2.0	2.6	2.6	2.6	22,920	6.7	38,200	11.2	46,000	13.5	1,693	2,730	4,150
	5	5	5	7	18	40	1.4	1.4	1.4	2.0	5.0	22,920	6.7	38,200	11.2	46,000	13.5	1,693	2,730	4,150
	5	5	9	9	12	40	1.4	1.4	2.5	2.5	3.4	22,920	6.7	38,200	11.2	46,000	13.5	1,693	2,730	4,150
	5	7	7	9	12	40	1.4	2.0	2.0	2.5	3.4	22,920	6.7	38,200	11.2	46,000	13.5	1,693	2,730	4,150
	7	7	7	7	12	40	2.0	2.0	2.0	2.0	3.4	22,920	6.7	38,200	11.2	46,000	13.5	1,693	2,730	4,150
	5	5	7	9	15	41	1.4	1.4	1.9	2.5	4.1	22,920	6.7	38,200	11.2	46,000	13.5	1,693	2,730	4,150
	5	7	7	7	15	41	1.4	1.9	1.9	1.9	4.1	22,920	6.7	38,200	11.2	46,000	13.5	1,693	2,730	4,150
	5	9	9	9	9	41	1.4	2.5	2.5	2.5	2.5	22,920	6.7	38,200	11.2	46,000	13.5	1,693	2,730	4,150
	7	7	9	9	9	41	1.9	1.9	2.5	2.5	2.5	22,920	6.7	38,200	11.2	46,000	13.5	1,693	2,730	4,150
	5	5	5	9	18	42	1.3	1.3	1.3	2.4	4.8	22,920	6.7	38,200	11.2	46,000	13.5	1,693	2,730	4,150
	5	5	5	12	15	42	1.3	1.3	1.3	3.2	4.0	22,920	6.7	38,200	11.2	46,000	13.5	1,693	2,730	4,150
	5	5	7	7	18	42	1.3	1.3	1.9	1.9	4.8	22,920	6.7	38,200	11.2	46,000	13.5	1,693	2,730	4,150
	5	7	9	9	12	42	1.3	1.9	2.4	2.4	3.2	22,920	6.7	38,200	11.2	46,000	13.5	1,693	2,730	4,150
	7	7	7	9	12	42	1.9	1.9	1.9	2.4	3.2	22,920	6.7	38,200	11.2	46,000	13.5	1,693	2,730	4,150
	5	5	9	9	15	43	1.3	1.3	2.3	2.3	3.9	22,920	6.7	38,200	11.2	46,000	13.5	1,693	2,730	4,150
	5	7	7	9	15	43	1.3	1.8	1.8	2.3	3.9	22,920	6.7	38,200	11.2	46,000	13.5	1,693	2,730	4,150
	5	7	7	12	12	43	1.3	1.8	1.8	3.1	3.1	22,920	6.7	38,200	11.2	46,000	13.5	1,693	2,730	4,150
	7	7	7	7	15	43	1.8	1.8	1.8	1.8	3.9	22,920	6.7	38,200	11.2	46,000	13.5	1,693	2,730	4,150
	7	9	9	9	9	43	1.8	2.3	2.3	2.3	2.3	22,920	6.7	38,200	11.2	46,000	13.5	1,693	2,730	4,150
	5	5	7	12	15	44	1.3	1.3	1.8	3.1	3.8	22,920	6.7	38,200	11.2	46,000	13.5	1,693	2,730	4,150
	5	5	5	5	24	44	1.3	1.3	1.3	1.3	6.1	22,920	6.7	38,200	11.2	46,000	13.5	1,693	2,730	4,150
	5	7	7	7	18	44	1.3	1.8	1.8	1.8	4.6	22,920	6.7	38,200	11.2	46,000	13.5	1,693	2,730	4,150
	5	9	9	9	12	44	1.3	2.3	2.3	2.3	3.1	22,920	6.7	38,200	11.2	46,000	13.5	1,693	2,730	4,150
	7	7	9	9	12	44	1.8	1.8	2.3	2.3	3.1	22,920	6.7	38,200	11.2	46,000	13.5	1,693	2,730	4,150
	5	5	5	12	18	45	1.2	1.2	1.2	3.0	4.5	22,920	6.7	38,200	11.2	46,000	13.5	1,693	2,730	4,150
	5	5	5	15	15	45	1.2	1.2	1.2	3.7	3.7	22,920	6.7	38,200	11.2	46,000	13.5	1,693	2,730	4,150
	5	7	9	9	15	45	1.2	1.7	2.2	2.2	3.7	22,920	6.7	38,200	11.2	46,000	13.5	1,693	2,730	4,150
	5	7	9	12	12	45	1.2	1.7	2.2	3.0	3.0	22,920	6.7	38,200	11.2	46,000	13.5	1,693	2,730	4,150
	7	7	7	9	15	45	1.7	1.7	1.7	2.2	3.7	22,920	6.7	38,200	11.2	46,000	13.5	1,693	2,730	4,150
	7	7	7	12	12	45	1.7	1.7	1.7	3.0	3.0	22,920	6.7	38,200	11.2	46,000	13.5	1,693	2,730	4,150
	9	9	9	9	9	45	2.2	2.2	2.2	2.2	2.2	22,920	6.7	38,200	11.2	46,000	13.5	1,693	2,730	4,150
	5	5	5	7	24	46	1.2	1.2	1.2	1.7	5.8	22,920	6.7	38,200	11.2	46,000	13.5	1,693	2,730	4,150
	5	5	9	9	18	46	1.2	1.2	2.2	2.2	4.4	22,920	6.7	38,200	11.2	46,000	13.5	1,693	2,730	4,150
	5	5	9	12	15	46	1.2	1.2	2.2	2.9	3.7	22,920	6.7	38,200	11.2	46,000	13.5	1,693	2,730	4,150
	5	5	12	12	12	46	1.2	1.2	2.9	2.9	2.9	22,920	6.7	38,200	11.2	46,000	13.5	1,693	2,730	4,150
5	7	7	9	18	46	1.2	1.7	1.7	2.2	4.4	22,920	6.7	38,200	11.2	46,000	13.5	1,693	2,730	4,150	
5	7	7	12	15	46	1.2	1.7	1.7	2.9	3.7	22,920	6.7	38,200	11.2	46,000	13.5	1,693	2,730	4,150	
7	7	7	7	18	46	1.7	1.7	1.7	1.7	4.4	22,920	6.7	38,200	11.2	46,000	13.5	1,693	2,730	4,150	
7	9	9	9	12	46	1.7	2.2	2.2	2.2	2.9	22,920	6.7	38,200	11.2	46,000	13.5	1,693	2,730	4,150	
5	5	7	15	15	47	1.2	1.2	1.7	3.6	3.6	22,920	6.7	38,200	11.2	46,000	13.5	1,693	2,730	4,150	
5	9	9	9	15	47	1.2	2.1	2.1	2.1	3.6	22,920	6.7	38,200	11.2	46,000	13.5	1,693	2,730	4,150	
5	9	9	12	12	47	1.2	2.1	2.1	2.9	2.9	22,920	6.7	38,200	11.2	46,000	13.5	1,693	2,730	4,150	
7	7	9	9	15	47	1.7	1.7	2.1	2.1	3.6	22,920	6.7	38,200	11.2	46,000	13.5	1,693	2,730	4,150	
7	7	9	12	12	47	1.7	1.7	2.1	2.9	2.9	22,920	6.7	38,200	11.2	46,000	13.5	1,693	2,730	4,150	
5	5	5	9	24	48	1.2	1.2	1.2	2.1	5.6	22,920	6.7	38,200	11.2	46,000	13.5	1,693	2,730	4,150	
5	5	5	15	18	48	1.2	1.2	1.2	3.5	4.2	22,920	6.7	38,200	11.2	46,000	13.5	1,693	2,730	4,150	
5	5	7	7	24	48	1.2	1.2	1.6	1.6	5.6	22,920	6.7	38,200	11.2	46,000	13.5	1,693	2,730	4,150	
5	7	9	9	18	48	1.2	1.6	2.1	2.1	4.2	22,920	6.7	38,200	11.2	46,000	13.5	1,693	2,730	4,150	
5	7	9	12	15	48	1.2	1.6	2.1	2.8	3.5	22,920	6.7	38,200	11.2	46,000	13.5	1,693	2,730	4,150	
5	7	12	12	12	48	1.2	1.6	2.8	2.8	2.8	22,920	6.7	38,200	11.2	46,000	13.5	1,693	2,730	4,150	
7	7	7	12	15	48	1.6	1.6	1.6	2.8	3.5	22,920	6.7	38,200	11.2	46,000	13.5	1,693	2,730	4,150	
9	9	9	9	12	48	2.1	2.1	2.1	2.1	2.8	22,920	6.7	38,200	11.2	46,000	13.5	1,693	2,730		



Режим роботи	Комбінації внутрішніх блоків (кВт/год)						Нагрівання													
							Продуктивність (кВт)					Загальна продуктивність						Потужність споживання (Вт)		
							БЛОК А	БЛОК В	БЛОК С	БЛОК D	БЛОК E	Загалом	Мінімум		Номинал		Максимум		Мінімум	Номинал
БЛОК А	БЛОК В	БЛОК С	БЛОК D	БЛОК E	Загалом	БТЕ/ГОД	кВТ	БТЕ/ГОД	кВТ	БТЕ/ГОД	кВТ	Мінімум	Номинал	Максимум						
1 Блок	5	-	-	-	-	5	1.6	-	-	-	-	5,000	1.5	5,500	1.6	6,600	1.9	820	1,120	1,826
	7	-	-	-	-	7	2.5	-	-	-	-	5,500	1.6	8,400	2.5	9,660	2.8	820	1,120	1,826
	9	-	-	-	-	9	3.2	-	-	-	-	6,480	1.9	10,800	3.2	12,420	3.6	820	1,120	1,826
	12	-	-	-	-	12	3.9	-	-	-	-	7,920	2.3	13,200	3.9	15,840	4.6	820	1,120	1,826
	15	-	-	-	-	15	4.8	-	-	-	-	9,900	2.9	16,500	4.8	18,975	5.6	820	1,190	1,826
	18	-	-	-	-	18	5.8	-	-	-	-	11,880	3.5	19,800	5.8	22,770	6.7	820	1,260	1,966
	24	-	-	-	-	24	7.4	-	-	-	-	15,240	4.5	25,400	7.4	26,670	7.8	1,042	1,680	2,296
	5	5	-	-	-	10	1.6	1.6	-	-	-	6,600	1.9	11,000	3.2	13,200	3.9	820	1,120	1,826
	5	7	-	-	-	12	1.6	2.3	-	-	-	7,920	2.3	13,200	3.9	15,840	4.6	820	1,120	1,826
	5	9	-	-	-	14	1.6	2.9	-	-	-	9,240	2.7	15,400	4.5	18,480	5.4	820	1,120	1,826
7	7	-	-	-	14	2.3	2.3	-	-	-	9,240	2.7	15,400	4.5	18,480	5.4	820	1,120	1,826	
7	9	-	-	-	16	2.3	2.9	-	-	-	10,560	3.1	17,600	5.2	21,120	6.2	820	1,120	1,826	
5	12	-	-	-	17	1.6	3.9	-	-	-	11,220	3.3	18,700	5.5	22,440	6.6	820	1,190	1,940	
9	9	-	-	-	18	2.9	2.9	-	-	-	11,880	3.5	19,800	5.8	23,760	7.0	820	1,260	2,054	
7	12	-	-	-	19	2.3	3.9	-	-	-	12,540	3.7	20,900	6.1	25,080	7.4	825	1,330	2,168	
5	15	-	-	-	20	1.6	4.8	-	-	-	13,200	3.9	22,000	6.4	26,400	7.8	868	1,400	2,282	
9	12	-	-	-	21	2.9	3.9	-	-	-	13,860	4.1	23,100	6.8	27,720	8.1	911	1,470	2,396	
7	15	-	-	-	22	2.3	4.8	-	-	-	14,520	4.3	24,200	7.1	29,040	8.4	954	1,540	2,510	
5	18	-	-	-	23	1.6	5.8	-	-	-	15,180	4.4	25,300	7.4	30,360	8.9	998	1,610	2,624	
9	15	-	-	-	24	2.9	4.8	-	-	-	15,840	4.6	26,400	7.7	31,680	9.3	1,020	1,645	2,681	
12	12	-	-	-	24	3.9	3.9	-	-	-	15,840	4.6	26,400	7.7	31,680	9.3	1,042	1,680	2,738	
7	18	-	-	-	25	2.3	5.8	-	-	-	16,500	4.8	27,500	8.1	33,000	9.7	1,085	1,750	2,853	
9	18	-	-	-	27	2.9	5.8	-	-	-	17,820	5.2	29,700	8.7	35,640	10.4	1,172	1,890	3,081	
12	15	-	-	-	27	3.9	4.8	-	-	-	17,820	5.2	29,700	8.7	35,640	10.4	1,215	1,960	3,195	
5	24	-	-	-	29	1.6	7.7	-	-	-	19,140	5.6	31,900	9.3	38,280	11.2	1,259	2,030	3,309	
12	18	-	-	-	30	3.9	5.8	-	-	-	19,800	5.8	33,000	9.7	39,600	11.6	1,302	2,100	3,423	
15	15	-	-	-	30	4.8	4.8	-	-	-	19,800	5.8	33,000	9.7	39,600	11.6	1,324	2,135	3,480	
7	24	-	-	-	31	2.3	7.7	-	-	-	20,460	6.0	34,100	10.0	40,920	12.0	1,345	2,170	3,537	
9	24	-	-	-	33	2.9	7.7	-	-	-	21,780	6.4	36,300	10.6	43,560	12.8	1,432	2,310	3,765	
15	18	-	-	-	33	4.8	5.8	-	-	-	21,780	6.4	36,300	10.6	43,560	12.8	1,497	2,415	3,936	
18	18	-	-	-	36	5.8	5.8	-	-	-	23,760	7.0	39,600	11.6	47,520	13.9	1,562	2,520	4,108	
12	24	-	-	-	36	3.9	7.7	-	-	-	23,760	7.0	39,600	11.6	47,520	13.9	1,562	2,520	4,108	
15	24	-	-	-	39	4.8	7.7	-	-	-	25,620	7.5	42,700	12.5	51,200	15.0	1,742	2,810	4,450	
18	24	-	-	-	42	5.4	7.2	-	-	-	25,620	7.5	42,700	12.5	51,200	15.0	1,742	2,810	4,450	
24	24	-	-	-	48	6.3	6.3	-	-	-	25,620	7.5	42,700	12.5	51,200	15.0	1,742	2,810	4,450	
5	5	5	-	-	15	1.6	1.6	1.6	-	-	9,900	2.9	16,500	4.8	19,800	5.8	820	1,120	1,826	
5	5	7	-	-	17	1.6	1.6	2.3	-	-	11,220	3.3	18,700	5.5	22,440	6.6	820	1,190	1,940	
5	5	9	-	-	19	1.6	1.6	2.9	-	-	12,540	3.7	20,900	6.1	25,080	7.4	825	1,330	2,168	
5	7	7	-	-	19	1.6	2.3	2.3	-	-	12,540	3.7	20,900	6.1	25,080	7.4	825	1,330	2,168	
5	7	9	-	-	21	1.6	2.3	2.9	-	-	13,860	4.1	23,100	6.8	27,720	8.1	911	1,470	2,396	
7	7	7	-	-	21	2.3	2.3	2.3	-	-	13,860	4.1	23,100	6.8	27,720	8.1	911	1,470	2,396	
5	5	12	-	-	22	1.6	1.6	3.9	-	-	14,520	4.3	24,200	7.1	29,040	8.5	955	1,540	2,510	
7	7	9	-	-	23	2.3	2.3	2.9	-	-	15,180	4.4	25,300	7.4	30,360	8.9	998	1,610	2,624	
5	9	9	-	-	23	1.6	2.9	2.9	-	-	15,180	4.4	25,300	7.4	30,360	8.9	998	1,610	2,624	
5	7	12	-	-	24	1.6	2.3	3.9	-	-	15,840	4.6	26,400	7.7	31,680	9.3	1,042	1,680	2,738	
5	5	15	-	-	25	1.6	1.6	4.8	-	-	16,500	4.8	27,500	8.1	33,000	9.7	1,064	1,715	2,795	
7	9	9	-	-	25	2.3	2.9	2.9	-	-	16,500	4.8	27,500	8.1	33,000	9.7	1,085	1,750	2,853	
5	9	12	-	-	26	1.6	2.9	3.9	-	-	17,160	5.0	28,600	8.4	34,320	10.1	1,128	1,820	2,967	
7	7	12	-	-	26	2.3	2.3	3.9	-	-	17,160	5.0	28,600	8.4	34,320	10.1	1,128	1,820	2,967	
5	7	15	-	-	27	1.6	2.3	4.8	-	-	17,820	5.2	29,700	8.7	35,640	10.5	1,150	1,855	3,024	
9	9	9	-	-	27	2.9	2.9	2.9	-	-	17,820	5.2	29,700	8.7	35,640	10.4	1,172	1,890	3,081	
7	9	12	-	-	28	2.3	2.9	3.9	-	-	18,480	5.4	30,800	9.0	36,960	10.8	1,215	1,960	3,195	
5	5	18	-	-	28	1.6	1.6	5.8	-	-	18,480	5.4	30,800	9.0	36,960	10.8	1,215	1,960	3,195	
5	9	15	-	-	29	1.6	2.9	4.8	-	-	19,140	5.6	31,900	9.3	38,280	11.2	1,237	1,995	3,252	
5	12	12	-	-	29	1.6	3.9	3.9	-	-	19,140	5.6	31,900	9.3	38,280	11.2	1,259	2,030	3,309	
7	7	15	-	-	29	2.3	2.3	4.8	-	-	19,140	5.6	31,900	9.3	38,280	11.2	1,259	2,030	3,309	
5	7	18	-	-	30	1.6	2.3	5.8	-	-	19,800	5.8	33,000	9.7	39,600	11.6	1,302	2,100	3,423	
9	9	12	-	-	30	2.9	2.9	3.9	-	-	19,800	5.8	33,000	9.7	39,600	11.6	1,302	2,100	3,423	
7	9	15	-	-	31	2.3	2.9	4.8	-	-	20,460	6.0	34,100	10.0	40,920	12.0	1,345	2,170	3,537	
7	12	12	-	-	31	2.3	3.9	3.9	-	-	20,460	6.0	34,100	10.0	40,920	12.0	1,345	2,170	3,537	
5	12	15	-	-	32	1.6	3.9	4.8	-	-	21,120	6.2	35,200	10.3	42,240	12.4	1,389	2,240	3,651	
5	9	18	-	-	32	1.6	2.9	5.8	-	-	21,120	6.2	35,200	10.3	42,240	12.4	1,389	2,240	3,651	
7	7	18	-	-	32	2.3	2.3	5.8	-	-	21,120	6.2	35,200	10.3	42,240	12.4	1,389	2,240	3,651	
9	9	15	-	-	33	2.9	2.9	4.8	-	-	21,780	6.4	36,300	10.6	43,560	12.8	1,433	2,310	3,765	
9	12	12	-	-	33	2.9	3.9	3.9	-	-	21,780	6.4	36,300	10.6	43,560	12.8	1,433	2,310	3,765	
7	9	18	-	-	34	2.3	2.9	5.8	-	-	22,440	6.6	37,400	11.0	44,880	13.2	1,476	2,380	3,879	
7	12	15	-	-	34	2.3	3.9	4.8	-	-	22,440	6.6	37,400	11.0	44,880	13.2	1,476	2,380	3,879	
5	5	24	-	-	34	1.6	1.6	7.7	-	-	22,440	6.6	37,400	11.0	44,880	13.2	1,476	2,380	3,879	
5	12	18	-	-	35	1.6	3.9	5.8	-	-	23,100	6.8	38,500	11.3	46,200	13.5	1,519	2,450	3,994	
5	15	15	-	-	35	1.6	4.8	4.8	-	-	23,100	6.8	38,500	11.3	46,200	13.5	1,519	2,450	3,994	
5	7	24	-	-	36	1.6	2.3	7.7	-	-	23,760	7.0	39,600	11.6	47,520	13.9	1,562	2,520	4,108	
9	12	15	-	-	36	2.9	3.9	4.8	-	-	23,760	7.0	39,600	11.6	47,520	13.9	1,562	2,520	4,108	
12	12	12	-	-	36	3.9	3.9	3.9	-	-	23,760	7.0	39,600	11.6	47,520	13.9	1,562	2,520	4,108	
9	9	18	-	-	36	2.9	2.9	5.8	-	-	23,760	7.0	39,600	11.6	47,520	13.9	1,562	2,520	4,108	
7	12	18	-	-	37	2.3	3.9	5.8	-	-	24,420	7.2								



Режим роботи	Комбінації внутрішніх блоків (кВт/год)						Нагрівання													
							Продуктивність (кВт)					Загальна продуктивність						Потужність споживання (Вт)		
							БЛОК А	БЛОК В	БЛОК С	БЛОК D	БЛОК E	Загалом	Мінімум	Номинал	Максимум	Мінімум	Номинал	Максимум		
	БЛОК А	БЛОК В	БЛОК С	БЛОК D	БЛОК E	Загалом	БТЕ/ГОД	кВт	БТЕ/ГОД	кВт	БТЕ/ГОД	кВт	Мінімум	Номинал	Максимум					
4 Блока	5	5	5	5	-	20	1.7	1.7	1.7	1.7	-	13,860	4.1	23,100	6.8	27,720	8.1	868	1,400	2,282
	5	5	5	7	-	22	1.7	1.7	1.7	2.4	-	15,180	4.4	25,300	7.4	30,360	8.9	955	1,540	2,510
	5	5	5	9	-	24	1.6	1.6	1.6	2.9	-	15,840	4.6	26,400	7.7	31,680	9.3	1,042	1,680	2,738
	5	5	7	7	-	24	1.6	1.6	2.3	2.3	-	15,840	4.6	26,400	7.7	31,680	9.3	1,042	1,680	2,738
	5	5	7	9	-	26	1.6	1.6	2.3	2.9	-	17,160	5.0	28,600	8.4	34,320	10.1	1,128	1,820	2,967
	5	7	7	7	-	26	1.6	2.3	2.3	2.3	-	17,160	5.0	28,600	8.4	34,320	10.1	1,128	1,820	2,967
	5	5	5	12	-	27	1.6	1.6	1.6	3.9	-	17,820	5.2	29,700	8.7	35,640	10.4	1,172	1,890	3,081
	5	5	9	9	-	28	1.6	1.6	2.9	2.9	-	18,480	5.4	30,800	9.0	36,960	10.8	1,215	1,960	3,195
	5	7	7	9	-	28	1.6	2.3	2.3	2.9	-	18,480	5.4	30,800	9.0	36,960	10.8	1,215	1,960	3,195
	7	7	7	7	-	28	2.3	2.3	2.3	2.3	-	18,480	5.4	30,800	9.0	36,960	10.8	1,215	1,960	3,195
	5	5	7	12	-	29	1.6	1.6	2.3	3.9	-	19,140	5.6	31,900	9.3	38,280	11.2	1,259	2,030	3,309
	5	5	5	15	-	30	1.6	1.6	1.6	4.8	-	19,800	5.8	33,000	9.7	39,600	11.6	1,281	2,065	3,366
	5	7	9	9	-	30	1.6	2.3	2.9	2.9	-	19,800	5.8	33,000	9.7	39,600	11.6	1,302	2,100	3,423
	7	7	7	9	-	30	2.3	2.3	2.3	2.9	-	19,800	5.8	33,000	9.7	39,600	11.6	1,302	2,100	3,423
	5	5	9	12	-	31	1.6	1.6	2.9	3.9	-	20,460	6.0	34,100	10.0	40,920	12.0	1,345	2,170	3,537
	5	7	7	12	-	31	1.6	2.3	2.3	3.9	-	20,460	6.0	34,100	10.0	40,920	12.0	1,345	2,170	3,537
	5	5	7	15	-	32	1.6	1.6	2.3	4.8	-	21,120	6.2	35,200	10.3	42,240	12.4	1,367	2,205	3,594
	7	7	9	9	-	32	2.3	2.3	2.9	2.9	-	21,120	6.2	35,200	10.3	42,240	12.4	1,389	2,240	3,651
	5	9	9	9	-	32	1.6	2.9	2.9	2.9	-	21,120	6.2	35,200	10.3	42,240	12.4	1,389	2,240	3,651
	5	5	5	18	-	33	1.6	1.6	1.6	5.8	-	21,780	6.4	36,300	10.6	43,560	12.8	1,432	2,310	3,765
	5	7	9	12	-	33	1.6	2.3	2.9	3.9	-	21,780	6.4	36,300	10.6	43,560	12.8	1,432	2,310	3,765
	7	7	7	12	-	33	2.3	2.3	2.3	3.9	-	21,780	6.4	36,300	10.6	43,560	12.8	1,432	2,310	3,765
	5	5	9	15	-	34	1.6	1.6	2.9	4.8	-	22,440	6.6	37,400	11.0	44,880	13.2	1,454	2,345	3,822
	5	5	12	12	-	34	1.6	1.6	3.9	3.9	-	22,440	6.6	37,400	11.0	44,880	13.2	1,476	2,380	3,879
	5	7	7	15	-	34	1.6	2.3	2.3	4.8	-	22,440	6.6	37,400	11.0	44,880	13.2	1,476	2,380	3,879
	7	9	9	9	-	34	2.3	2.9	2.9	2.9	-	22,440	6.6	37,400	11.0	44,880	13.2	1,476	2,380	3,879
	5	5	7	18	-	35	1.6	1.6	2.3	5.8	-	23,100	6.8	38,500	11.3	46,200	13.5	1,519	2,450	3,994
	5	9	9	12	-	35	1.6	2.9	2.9	3.9	-	23,100	6.8	38,500	11.3	46,200	13.5	1,519	2,450	3,994
	7	7	9	12	-	35	2.3	2.3	2.9	3.9	-	23,100	6.8	38,500	11.3	46,200	13.5	1,519	2,450	3,994
	5	7	9	15	-	36	1.6	2.3	2.9	4.8	-	23,760	7.0	39,600	11.6	47,520	13.9	1,541	2,485	4,051
	5	7	12	12	-	36	1.6	2.3	3.9	3.9	-	23,760	7.0	39,600	11.6	47,520	13.9	1,562	2,520	4,108
	7	7	7	15	-	36	2.3	2.3	2.3	4.8	-	23,760	7.0	39,600	11.6	47,520	13.9	1,562	2,520	4,108
	9	9	9	9	-	36	2.9	2.9	2.9	2.9	-	23,760	7.0	39,600	11.6	47,520	13.9	1,562	2,520	4,108
	5	5	9	18	-	37	1.6	1.6	2.9	5.8	-	24,420	7.2	40,700	11.9	48,840	14.3	1,606	2,590	4,222
	5	5	12	15	-	37	1.6	1.6	3.9	4.8	-	24,420	7.2	40,700	11.9	48,840	14.3	1,606	2,590	4,222
	5	7	7	18	-	37	1.6	2.3	2.3	5.8	-	24,420	7.2	40,700	11.9	48,840	14.3	1,606	2,590	4,222
	7	9	9	12	-	37	2.3	2.9	2.9	3.9	-	24,420	7.2	40,700	11.9	48,840	14.3	1,606	2,590	4,222
	5	9	9	15	-	38	1.6	2.9	2.9	4.8	-	25,080	7.4	41,800	12.3	50,160	14.7	1,649	2,660	4,336
	7	7	9	15	-	38	2.3	2.3	2.9	4.8	-	25,080	7.4	41,800	12.3	50,160	14.7	1,649	2,660	4,336
	7	7	12	12	-	38	2.3	2.3	3.9	3.9	-	25,080	7.4	41,800	12.3	50,160	14.7	1,649	2,660	4,336
	5	5	5	24	-	39	1.6	1.6	1.6	7.7	-	25,620	7.5	42,700	12.5	51,200	15.0	1,742	2,810	4,450
	5	7	9	18	-	39	1.6	2.2	2.9	5.8	-	25,620	7.5	42,700	12.5	51,200	15.0	1,742	2,810	4,450
	5	7	12	15	-	39	1.6	2.2	3.9	4.8	-	25,620	7.5	42,700	12.5	51,200	15.0	1,742	2,810	4,450
	9	9	9	12	-	39	2.9	2.9	2.9	3.9	-	25,620	7.5	42,700	12.5	51,200	15.0	1,742	2,810	4,450
	7	7	7	18	-	39	2.2	2.2	2.2	5.8	-	25,620	7.5	42,700	12.5	51,200	15.0	1,742	2,810	4,450
	5	5	12	18	-	40	1.6	1.6	3.8	5.6	-	25,620	7.5	42,700	12.5	51,200	15.0	1,742	2,810	4,450
	7	9	9	15	-	40	2.2	2.8	2.8	4.7	-	25,620	7.5	42,700	12.5	51,200	15.0	1,742	2,810	4,450
	7	9	12	12	-	40	2.2	2.8	3.8	3.8	-	25,620	7.5	42,700	12.5	51,200	15.0	1,742	2,810	4,450
5	5	7	24	-	41	1.5	1.5	2.1	7.3	-	25,620	7.5	42,700	12.5	51,200	15.0	1,742	2,810	4,450	
5	9	12	15	-	41	1.5	2.7	3.7	4.6	-	25,620	7.5	42,700	12.5	51,200	15.0	1,742	2,810	4,450	
5	12	12	12	-	41	1.5	3.7	3.7	3.7	-	25,620	7.5	42,700	12.5	51,200	15.0	1,742	2,810	4,450	
7	7	9	18	-	41	2.1	2.1	2.7	5.5	-	25,620	7.5	42,700	12.5	51,200	15.0	1,742	2,810	4,450	
7	7	12	15	-	41	2.1	2.1	3.7	4.6	-	25,620	7.5	42,700	12.5	51,200	15.0	1,742	2,810	4,450	
5	7	15	15	-	42	1.5	2.1	4.5	4.5	-	25,620	7.5	42,700	12.5	51,200	15.0	1,742	2,810	4,450	
9	9	9	15	-	42	2.7	2.7	2.7	4.5	-	25,620	7.5	42,700	12.5	51,200	15.0	1,742	2,810	4,450	
9	9	12	12	-	42	2.7	2.7	3.6	3.6	-	25,620	7.5	42,700	12.5	51,200	15.0	1,742	2,810	4,450	
7	9	12	15	-	43	2.0	2.6	3.5	4.4	-	25,620	7.5	42,700	12.5	51,200	15.0	1,742	2,810	4,450	
7	12	12	12	-	43	2.0	3.5	3.5	3.5	-	25,620	7.5	42,700	12.5	51,200	15.0	1,742	2,810	4,450	
7	9	9	18	-	43	2.0	2.6	2.6	5.2	-	25,620	7.5	42,700	12.5	51,200	15.0	1,742	2,810	4,450	
5	9	15	15	-	44	1.4	2.6	4.3	4.3	-	25,620	7.5	42,700	12.5	51,200	15.0	1,742	2,810	4,450	
7	7	12	18	-	44	2.0	2.0	3.4	5.1	-	25,620	7.5	42,700	12.5	51,200	15.0	1,742	2,810	4,450	
7	7	15	15	-	44	2.0	2.0	4.3	4.3	-	25,620	7.5	42,700	12.5	51,200	15.0	1,742	2,810	4,450	
5	7	18	15	-	45	1.4	1.9	5.0	4.2	-	25,620	7.5	42,700	12.5	51,200	15.0	1,742	2,810	4,450	
9	9	12	15	-	45	2.5	2.5	3.3	4.2	-	25,620	7.5	42,700	12.5	51,200	15.0	1,742	2,810	4,450	
9	12	12	12	-	45	2.5	3.3	3.3	3.3	-	25,620	7.5	42,700	12.5	51,200	15.0	1,742	2,810	4,450	
9	9	9	18	-	45	2.5	2.5	2.5	5.0	-	25,620	7.5	42,700	12.5	51,200	15.0	1,742	2,810	4,450	
7	7	7	24	-	45	1.9	1.9	1.9	6.7	-	25,620	7.5	42,700	12.5	51,200	15.0	1,742	2,810	4,450	
7	9	12	18	-	46	1.9	2.4	3.3	4.9	-	25,620	7.5	42,700	12.5	51,200	15.0	1,742	2,		



Режим роботи	Комбінації внутрішніх блоків (кВт/год)						Нагрівання														
							Продуктивність (кВт)					Загальна продуктивність						Потужність споживання (Вт)			
							БЛОК А	БЛОК В	БЛОК С	БЛОК D	БЛОК E	Загалом	Мінімум		Номінал		Максимум		Мінімум	Номінал	Максимум
БЛОК А	БЛОК В	БЛОК С	БЛОК D	БЛОК E	Бте/год	кВт							Бте/год	кВт	Бте/год	кВт					
5 Блоків	5	5	5	7	12	34	1.6	1.6	1.6	2.3	3.9	22,440	6.6	37,400	11.0	44,880	13.2	1,476	2,380	3,879	
	5	5	5	5	15	35	1.6	1.6	1.6	1.6	4.8	23,100	6.8	38,500	11.3	46,200	13.5	1,498	2,415	3,936	
	5	7	7	7	9	35	1.6	2.3	2.3	2.3	2.9	23,100	6.8	38,500	11.3	46,200	13.5	1,519	2,450	3,994	
	7	7	7	7	7	35	2.3	2.3	2.3	2.3	2.3	23,100	6.8	38,500	11.3	46,200	13.5	1,519	2,450	3,994	
	5	5	5	5	9	12	36	1.6	1.6	1.6	2.9	3.9	23,760	7.0	39,600	11.6	47,520	13.9	1,562	2,520	4,108
	5	5	7	7	7	12	36	1.6	1.6	2.3	2.3	3.9	23,760	7.0	39,600	11.6	47,520	13.9	1,562	2,520	4,108
	5	5	5	7	15	37	1.6	1.6	1.6	2.3	4.8	24,420	7.2	40,700	11.9	48,840	14.3	1,584	2,555	4,165	
	5	5	9	9	9	37	1.6	1.6	1.6	2.9	2.9	24,420	7.2	40,700	11.9	48,840	14.3	1,606	2,590	4,222	
	5	7	7	9	9	37	1.6	2.3	2.3	2.3	2.9	24,420	7.2	40,700	11.9	48,840	14.3	1,606	2,590	4,222	
	7	7	7	7	9	37	2.3	2.3	2.3	2.3	2.9	24,420	7.2	40,700	11.9	48,840	14.3	1,606	2,590	4,222	
	5	5	5	5	18	38	1.6	1.6	1.6	1.6	5.8	25,080	7.4	41,800	12.3	50,160	14.7	1,649	2,660	4,336	
	5	7	7	7	12	38	1.6	2.3	2.3	2.3	3.9	25,080	7.4	41,800	12.3	50,160	14.7	1,649	2,660	4,336	
	5	5	5	9	15	39	1.6	1.6	1.6	2.9	4.8	25,620	7.5	42,700	12.5	51,240	15.0	1,695	2,735	4,458	
	5	5	5	12	12	39	1.6	1.6	1.6	3.9	3.9	25,620	7.5	42,700	12.5	51,200	15.0	1,742	2,810	4,450	
	5	5	7	7	15	39	1.6	1.6	2.2	2.2	4.8	25,620	7.5	42,700	12.5	51,200	15.0	1,742	2,810	4,450	
	7	7	7	9	9	39	2.2	2.2	2.2	2.9	2.9	25,620	7.5	42,700	12.5	51,200	15.0	1,742	2,810	4,450	
	5	7	9	9	9	39	1.6	2.2	2.9	2.9	2.9	25,620	7.5	42,700	12.5	51,200	15.0	1,742	2,810	4,450	
	5	5	5	7	18	40	1.6	1.6	1.6	2.2	5.6	25,620	7.5	42,700	12.5	51,200	15.0	1,742	2,810	4,450	
	5	5	9	9	12	40	1.6	1.6	2.8	2.8	3.8	25,620	7.5	42,700	12.5	51,200	15.0	1,742	2,810	4,450	
	5	7	7	9	12	40	1.6	2.2	2.2	2.8	3.8	25,620	7.5	42,700	12.5	51,200	15.0	1,742	2,810	4,450	
	7	7	7	7	12	40	2.2	2.2	2.2	2.2	3.8	25,620	7.5	42,700	12.5	51,200	15.0	1,742	2,810	4,450	
	5	5	7	9	15	41	1.5	1.5	2.1	2.1	2.7	25,620	7.5	42,700	12.5	51,200	15.0	1,742	2,810	4,450	
	5	7	7	7	15	41	1.5	2.1	2.1	2.1	4.6	25,620	7.5	42,700	12.5	51,200	15.0	1,742	2,810	4,450	
	5	9	9	9	9	41	1.5	2.7	2.7	2.7	2.7	25,620	7.5	42,700	12.5	51,200	15.0	1,742	2,810	4,450	
	7	7	9	9	9	41	2.1	2.1	2.7	2.7	2.7	25,620	7.5	42,700	12.5	51,200	15.0	1,742	2,810	4,450	
	5	5	5	9	18	42	1.5	1.5	1.5	2.7	5.4	25,620	7.5	42,700	12.5	51,200	15.0	1,742	2,810	4,450	
	5	5	5	12	15	42	1.5	1.5	1.5	3.6	4.5	25,620	7.5	42,700	12.5	51,200	15.0	1,742	2,810	4,450	
	5	5	7	7	18	42	1.5	1.5	2.1	2.1	5.4	25,620	7.5	42,700	12.5	51,200	15.0	1,742	2,810	4,450	
	5	7	9	9	12	42	1.5	2.1	2.7	2.7	3.6	25,620	7.5	42,700	12.5	51,200	15.0	1,742	2,810	4,450	
	7	7	7	9	12	42	2.1	2.1	2.1	2.7	3.6	25,620	7.5	42,700	12.5	51,200	15.0	1,742	2,810	4,450	
	5	5	9	9	15	43	1.5	1.5	2.6	2.6	4.4	25,620	7.5	42,700	12.5	51,200	15.0	1,742	2,810	4,450	
	5	7	7	9	15	43	1.5	2.0	2.0	2.6	4.4	25,620	7.5	42,700	12.5	51,200	15.0	1,742	2,810	4,450	
	5	7	7	12	12	43	1.5	2.0	2.0	3.5	3.5	25,620	7.5	42,700	12.5	51,200	15.0	1,742	2,810	4,450	
	7	7	7	7	15	43	2.0	2.0	2.0	2.0	4.4	25,620	7.5	42,700	12.5	51,200	15.0	1,742	2,810	4,450	
	7	9	9	9	9	43	2.0	2.6	2.6	2.6	2.6	25,620	7.5	42,700	12.5	51,200	15.0	1,742	2,810	4,450	
	5	5	7	12	15	44	1.4	1.4	2.0	3.4	4.3	25,620	7.5	42,700	12.5	51,200	15.0	1,742	2,810	4,450	
	5	5	5	5	24	44	1.4	1.4	1.4	1.4	6.8	25,620	7.5	42,700	12.5	51,200	15.0	1,742	2,810	4,450	
	5	7	7	7	18	44	1.4	2.0	2.0	2.0	5.1	25,620	7.5	42,700	12.5	51,200	15.0	1,742	2,810	4,450	
	5	9	9	9	12	44	1.4	2.6	2.6	2.6	3.4	25,620	7.5	42,700	12.5	51,200	15.0	1,742	2,810	4,450	
	7	7	9	9	12	44	2.0	2.0	2.6	2.6	3.4	25,620	7.5	42,700	12.5	51,200	15.0	1,742	2,810	4,450	
	5	5	5	12	18	45	1.4	1.4	1.4	3.3	5.0	25,620	7.5	42,700	12.5	51,200	15.0	1,742	2,810	4,450	
	5	5	5	15	15	45	1.4	1.4	1.4	4.2	4.2	25,620	7.5	42,700	12.5	51,200	15.0	1,742	2,810	4,450	
	5	7	9	9	15	45	1.4	1.9	2.5	2.5	4.2	25,620	7.5	42,700	12.5	51,200	15.0	1,742	2,810	4,450	
	5	7	9	12	12	45	1.4	1.9	2.5	3.3	3.3	25,620	7.5	42,700	12.5	51,200	15.0	1,742	2,810	4,450	
	7	7	7	9	15	45	1.9	1.9	1.9	2.5	4.2	25,620	7.5	42,700	12.5	51,200	15.0	1,742	2,810	4,450	
	7	7	7	12	12	45	1.9	1.9	1.9	3.3	3.3	25,620	7.5	42,700	12.5	51,200	15.0	1,742	2,810	4,450	
	9	9	9	9	9	45	2.5	2.5	2.5	2.5	2.5	25,620	7.5	42,700	12.5	51,200	15.0	1,742	2,810	4,450	
	5	5	5	7	24	46	1.4	1.4	1.4	1.9	6.5	25,620	7.5	42,700	12.5	51,200	15.0	1,742	2,810	4,450	
	5	5	9	9	18	46	1.4	1.4	2.4	2.4	4.9	25,620	7.5	42,700	12.5	51,200	15.0	1,742	2,810	4,450	
	5	5	9	12	15	46	1.4	1.4	2.4	3.3	4.1	25,620	7.5	42,700	12.5	51,200	15.0	1,742	2,810	4,450	
	5	5	12	12	12	46	1.4	1.4	3.3	3.3	3.3	25,620	7.5	42,700	12.5	51,200	15.0	1,742	2,810	4,450	
	5	7	7	9	18	46	1.4	1.9	1.9	2.4	4.9	25,620	7.5	42,700	12.5	51,200	15.0	1,742	2,810	4,450	
5	7	7	12	15	46	1.4	1.9	1.9	3.3	4.1	25,620	7.5	42,700	12.5	51,200	15.0	1,742	2,810	4,450		
7	7	7	7	18	46	1.9	1.9	1.9	1.9	4.9	25,620	7.5	42,700	12.5	51,200	15.0	1,742	2,810	4,450		
7	9	9	9	12	46	1.9	2.4	2.4	2.4	3.3	25,620	7.5	42,700	12.5	51,200	15.0	1,742	2,810	4,450		
5	5	7	15	15	47	1.3	1.3	1.9	4.0	4.0	25,620	7.5	42,700	12.5	51,200	15.0	1,742	2,810	4,450		
5	9	9	9	15	47	1.3	2.4	2.4	2.4	4.0	25,620	7.5	42,700	12.5	51,200	15.0	1,742	2,810	4,450		
5	9	9	12	12	47	1.3	2.4	2.4	3.2	3.2	25,620	7.5	42,700	12.5	51,200	15.0	1,742	2,810	4,450		
7	7	9	9	15	47	1.9	1.9	2.4	2.4	4.0	25,620	7.5	42,700	12.5	51,200	15.0	1,742	2,810	4,450		
7	7	9	12	12	47	1.9	1.9	2.4	3.2	3.2	25,620	7.5	42,700	12.5	51,200	15.0	1,742	2,810	4,450		
5	5	5	9	24	48	1.3	1.3	1.3	2.3	6.3	25,620	7.5	42,700	12.5	51,200	15.0	1,742	2,810	4,450		
5	5	5	18	15	48	1.3	1.3	1.3	4.7	3.9	25,620	7.5	42,700	12.5	51,200	15.0	1,742	2,810	4,450		
5	5	7	7	24	48	1.3	1.3	1.8	1.8	6.3	25,620	7.5	42,700	12.5	51,200	15.0	1,742	2,810	4,450		
5	7	9	9	18	48	1.3	1.8	2.3	2.3	4.7	25,620	7.5	42,700	12.5	51,200	15.0	1,742	2,810	4,450		
5	7	9	12	15	48	1.3	1.8	2.3	3.1	3.9	25,620	7.5	42,700	12.5	51,200	15.0	1,742	2,810	4,450		
5	7	12	12	12	48	1.3	1.8	3.1	3.1	3.1	25,620	7.5	42,700	12.5	51,200	15.0	1,742	2,810	4,450		
7	7	7	12	15	48	1.8	1.8	1.8	3.1	3.9	25,620	7.5	42,700	12.5	51,200	15.0	1,742	2,810	4,450		
9	9	9	9	12	48	2.3	2.3	2.3	2.3	3.1	25,620	7.5	42,700	12.5	51,200	15.0	1,742	2,810	4,450		
7	7	7	9	18	48	1.8	1.8	1.8	2.3	4.7	25,620	7.5	42,700	12.5	51,200	15.0	1,742	2,810	4,450		
5																					

Сумарний індекс продуктивності внутрішніх блоків (тис БТЕ/год)	Охолодження / Загальна продуктивність/						Потужність споживання (Вт)			Нагрівання / Загальна продуктивність/						Потужність споживання (Вт)		
	Мінімум		Номинал		Максимум		Мінімум	Номинал	Максимум	Мінімум		Номинал		Максимум		Мінімум	Номинал	Максимум
	БТЕ/год	кВт	БТЕ/год	кВт	БТЕ/год	кВт				БТЕ/год	кВт	БТЕ/год	кВт	БТЕ/год	кВт			
16	9,600	2.8	16,000	4.7	19,200	5.6	780	1,120	1,703	10,560	3.1	17,600	5.2	21,120	6.2	820	1,120	1,826
18	10,800	3.2	18,000	5.3	21,600	6.3	800	1,260	1,915	11,880	3.5	19,800	5.8	23,760	7.0	820	1,260	2,054
19	11,400	3.3	19,000	5.6	22,800	6.7	825	1,330	2,022	12,540	3.7	20,900	6.1	25,080	7.4	825	1,330	2,168
21	12,600	3.7	21,000	6.2	25,200	7.4	911	1,470	2,235	13,860	4.1	23,100	6.8	27,720	8.1	911	1,470	2,396
23	13,800	4.0	23,000	6.7	27,600	8.1	998	1,610	2,447	15,180	4.4	25,300	7.4	30,360	8.9	998	1,610	2,624
24	14,400	4.2	24,000	7.0	28,800	8.4	1,042	1,680	2,554	15,840	4.6	26,400	7.7	31,680	9.3	1,042	1,680	2,738
25	15,000	4.4	25,000	7.3	30,000	8.8	1,085	1,750	2,660	16,500	4.8	27,500	8.1	33,000	9.7	1,085	1,750	2,853
26	15,600	4.6	26,000	7.6	31,200	9.1	1,128	1,820	2,767	17,160	5.0	28,600	8.4	34,320	10.1	1,128	1,820	2,967
27	16,200	4.7	27,000	7.9	32,400	9.5	1,172	1,890	2,873	17,820	5.2	29,700	8.7	35,640	10.4	1,172	1,890	3,081
28	16,800	4.9	28,000	8.2	33,600	9.8	1,215	1,960	2,979	18,480	5.4	30,800	9.0	36,960	10.8	1,215	1,960	3,195
29	17,400	5.1	29,000	8.5	34,800	10.2	1,259	2,030	3,086	19,140	5.6	31,900	9.3	38,280	11.2	1,259	2,030	3,309
30	18,000	5.3	30,000	8.8	36,000	10.6	1,302	2,100	3,192	19,800	5.8	33,000	9.7	39,600	11.6	1,302	2,100	3,423
31	18,600	5.5	31,000	9.1	37,200	10.9	1,345	2,170	3,299	20,460	6.0	34,100	10.0	40,920	12.0	1,345	2,170	3,537
32	19,200	5.6	32,000	9.4	38,400	11.3	1,389	2,240	3,405	21,120	6.2	35,200	10.3	42,240	12.4	1,389	2,240	3,651
33	19,800	5.8	33,000	9.7	39,600	11.6	1,432	2,310	3,512	21,780	6.4	36,300	10.6	43,560	12.8	1,432	2,310	3,765
34	20,400	6.0	34,000	10.0	40,800	12.0	1,476	2,380	3,618	22,440	6.6	37,400	11.0	44,880	13.2	1,476	2,380	3,879
35	21,000	6.2	35,000	10.3	42,000	12.3	1,519	2,450	3,724	23,100	6.8	38,500	11.3	46,200	13.5	1,519	2,450	3,994
36	21,600	6.3	36,000	10.6	43,200	12.7	1,562	2,520	3,831	23,760	7.0	39,600	11.6	47,520	13.9	1,562	2,520	4,108
37	22,200	6.5	37,000	10.8	44,400	13.0	1,606	2,590	3,937	24,420	7.2	40,700	11.9	48,840	14.3	1,606	2,590	4,222
38	22,800	6.7	38,000	11.1	45,600	13.4	1,649	2,660	4,044	25,080	7.4	41,800	12.3	50,160	14.7	1,649	2,660	4,336
39	22,920	6.7	38,200	11.2	46,000	13.5	1,693	2,730	4,150	25,620	7.5	42,700	12.5	51,200	15.0	1,742	2,810	4,450
40	22,920	6.7	38,200	11.2	46,000	13.5	1,693	2,730	4,150	25,620	7.5	42,700	12.5	51,200	15.0	1,742	2,810	4,450
41	22,920	6.7	38,200	11.2	46,000	13.5	1,693	2,730	4,150	25,620	7.5	42,700	12.5	51,200	15.0	1,742	2,810	4,450
42	22,920	6.7	38,200	11.2	46,000	13.5	1,693	2,730	4,150	25,620	7.5	42,700	12.5	51,200	15.0	1,742	2,810	4,450
43	22,920	6.7	38,200	11.2	46,000	13.5	1,693	2,730	4,150	25,620	7.5	42,700	12.5	51,200	15.0	1,742	2,810	4,450
44	22,920	6.7	38,200	11.2	46,000	13.5	1,693	2,730	4,150	25,620	7.5	42,700	12.5	51,200	15.0	1,742	2,810	4,450
45	22,920	6.7	38,200	11.2	46,000	13.5	1,693	2,730	4,150	25,620	7.5	42,700	12.5	51,200	15.0	1,742	2,810	4,450
46	22,920	6.7	38,200	11.2	46,000	13.5	1,693	2,730	4,150	25,620	7.5	42,700	12.5	51,200	15.0	1,742	2,810	4,450
47	22,920	6.7	38,200	11.2	46,000	13.5	1,693	2,730	4,150	25,620	7.5	42,700	12.5	51,200	15.0	1,742	2,810	4,450
48	22,920	6.7	38,200	11.2	46,000	13.5	1,693	2,730	4,150	25,620	7.5	42,700	12.5	51,200	15.0	1,742	2,810	4,450
49	22,920	6.7	38,200	11.2	46,000	13.5	1,693	2,730	4,150	25,620	7.5	42,700	12.5	51,200	15.0	1,742	2,810	4,450
50	22,920	6.7	38,200	11.2	46,000	13.5	1,693	2,730	4,150	25,620	7.5	42,700	12.5	51,200	15.0	1,742	2,810	4,450
51	22,920	6.7	38,200	11.2	46,000	13.5	1,693	2,730	4,150	25,620	7.5	42,700	12.5	51,200	15.0	1,742	2,810	4,450
52	22,920	6.7	38,200	11.2	46,000	13.5	1,693	2,730	4,150	25,620	7.5	42,700	12.5	51,200	15.0	1,742	2,810	4,450
53	22,920	6.7	38,200	11.2	46,000	13.5	1,693	2,730	4,150	25,620	7.5	42,700	12.5	51,200	15.0	1,742	2,810	4,450
54	22,920	6.7	38,200	11.2	46,000	13.5	1,693	2,730	4,150	25,620	7.5	42,700	12.5	51,200	15.0	1,742	2,810	4,450

Примітка:

1. Продуктивність охолодження вказана для наступних умов: температура у приміщенні 27 °Сст / 19 °Сст; температура зовнішнього повітря 35 °Сст
2. Продуктивність нагрівання вказана для наступних умов: температура в приміщенні 20 °Сст; температура зовнішнього повітря 7 °Сст / 6 °Сст
3. Номинальні продуктивності є сумарними продуктивностями внутрішніх блоків при постійній частоті обертання інверторного компресора
Ці значення продуктивності отримані шляхом розрахунку й мають використовуватись у якості довідкової інформації.
4. Загальна продуктивність внутрішніх блоків має бути в діапазоні від 16 до 52 кВт/год (40%–130%)
5. До зовнішнього блоку мають бути підключені мінімум два внутрішніх блоки.

Сумарний індекс продуктивності внутрішніх блоків (тис БТЕ/год)	Охолодження /Загальна продуктивність/						Потужність споживання (Вт)			Нагрівання /Загальна продуктивність/						Потужність споживання (Вт)		
	Мінімум		Номинал		Максимум		Мінімум	Номинал	Максимум	Мінімум		Номинал		Максимум		Мінімум	Номинал	Максимум
	БТЕ/год	кВт	БТЕ/год	кВт	БТЕ/год	кВт				БТЕ/год	кВт	БТЕ/год	кВт	БТЕ/год	кВт			
16	9,600	2.8	16,955	5.0	18,513	5.4	800	844	1,279	10,752	3	21,633	6	25,188	7	890	1,066	1,162
18	10,500	3.1	17,759	5.2	19,707	5.8	833	899	1,347	11,760	3	22,407	7	25,913	8	931	1,116	1,258
19	11,400	3.3	18,563	5.4	20,900	6.1	866	953	1,415	12,768	4	23,182	7	26,637	8	972	1,166	1,354
20	12,000	3.5	19,367	5.7	21,741	6.4	898	1,008	1,483	13,440	4	23,956	7	27,362	8	1,013	1,216	1,450
21	12,600	3.7	20,171	5.9	22,582	6.6	931	1,063	1,550	14,112	4	24,731	7	28,087	8	1,055	1,265	1,547
22	13,200	3.9	20,975	6.1	23,423	6.9	964	1,117	1,618	14,784	4	25,505	7	28,811	8	1,096	1,315	1,643
23	13,800	4.0	21,779	6.4	24,264	7.1	997	1,172	1,686	15,456	5	26,279	8	29,536	9	1,137	1,365	1,739
24	14,400	4.2	22,583	6.6	25,105	7.4	1,029	1,227	1,754	16,023	5	27,054	8	30,261	9	1,178	1,415	1,835
25	15,000	4.4	23,387	6.9	25,946	7.6	1,062	1,281	1,822	16,590	5	27,828	8	30,985	9	1,219	1,465	1,931
26	15,600	4.6	24,191	7.1	26,787	7.9	1,095	1,336	1,890	17,157	5	28,602	8	31,710	9	1,260	1,515	2,027
27	16,200	4.7	24,995	7.3	27,628	8.1	1,128	1,391	1,958	17,724	5	29,377	9	32,434	10	1,301	1,564	2,124
28	16,800	4.9	25,799	7.6	28,469	8.3	1,160	1,445	2,026	18,290	5	30,151	9	33,159	10	1,342	1,614	2,220
29	17,400	5.1	26,603	7.8	29,310	8.6	1,193	1,500	2,093	18,857	6	30,926	9	33,884	10	1,384	1,664	2,316
30	18,000	5.3	27,407	8.0	30,151	8.8	1,226	1,555	2,161	19,424	6	31,700	9	34,608	10	1,425	1,714	2,412
31	18,600	5.5	28,211	8.3	30,992	9.1	1,259	1,610	2,229	19,991	6	32,474	10	35,333	10	1,466	1,764	2,508
32	19,200	5.6	29,015	8.5	31,833	9.3	1,291	1,664	2,297	20,558	6	33,249	10	36,058	11	1,507	1,814	2,604
33	19,800	5.8	29,819	8.7	32,674	9.6	1,324	1,719	2,365	21,125	6	34,023	10	36,782	11	1,548	1,863	2,701
34	20,400	6.0	30,622	9.0	33,515	9.8	1,357	1,774	2,433	21,692	6	34,797	10	37,507	11	1,589	1,913	2,797
35	21,000	6.2	31,426	9.2	34,355	10.1	1,390	1,828	2,501	22,259	7	35,572	10	38,232	11	1,630	1,963	2,893
36	21,600	6.3	32,230	9.4	35,196	10.3	1,422	1,883	2,568	22,825	7	36,346	11	38,956	11	1,672	2,013	2,989
37	22,200	6.5	33,034	9.7	36,037	10.6	1,455	1,938	2,636	23,392	7	37,121	11	39,681	12	1,713	2,063	3,085
38	22,800	6.7	33,838	9.9	36,878	10.8	1,488	1,992	2,704	23,959	7	37,895	11	40,406	12	1,754	2,113	3,181
39	23,400	6.9	34,642	10.2	37,719	11.1	1,521	2,047	2,772	24,526	7	38,669	11	41,130	12	1,795	2,162	3,278
40	24,000	7.0	35,446	10.4	38,560	11.3	1,553	2,102	2,840	25,093	7	39,444	12	41,855	12	1,836	2,212	3,374
41	24,600	7.2	36,250	10.6	39,401	11.5	1,586	2,156	2,908	25,660	8	40,218	12	42,580	12	1,877	2,262	3,470
42	25,200	7.4	37,054	10.9	40,242	11.8	1,619	2,211	2,976	26,227	8	40,992	12	43,304	13	1,918	2,312	3,566
43	25,800	7.6	37,858	11.0	41,083	12.0	1,652	2,237	3,043	26,794	8	41,236	12	44,029	13	1,960	2,345	3,662
44	26,400	7.7	38,413	11.3	41,924	12.3	1,684	2,262	3,111	27,360	8	41,480	12	44,754	13	2,001	2,377	3,758
45	27,000	7.9	39,134	11.5	42,765	12.5	1,717	2,288	3,179	27,927	8	41,724	12	45,478	13	2,042	2,410	3,855
46	27,600	8.1	39,900	11.5	43,606	12.8	1,750	2,313	3,247	28,494	8	41,968	12	46,203	14	2,083	2,442	3,951
47	28,200	8.3	40,019	11.7	44,447	13.0	1,783	2,339	3,315	29,061	9	42,212	12	46,927	14	2,124	2,475	4,047
48	28,800	8.4	40,740	11.9	45,288	13.3	1,815	2,364	3,383	29,628	9	42,456	12	47,652	14	2,165	2,507	4,143
49	29,400	8.6	41,300	12.1	46,129	13.5	1,848	2,390	3,451	30,195	9	42,700	13	48,377	14	2,206	2,540	4,239
50	30,000	8.8	41,440	12.1	46,503	13.6	1,881	2,416	3,519	30,762	9	42,870	13	49,101	14	2,247	2,573	4,335
51	30,600	9.0	41,580	12.2	46,877	13.7	1,914	2,442	3,586	31,329	9	43,040	13	49,826	15	2,289	2,606	4,432
52	31,200	9.1	41,720	12.2	47,252	13.8	1,946	2,468	3,654	31,896	9	43,210	13	50,551	15	2,330	2,639	4,528
53	31,800	9.3	41,860	12.3	47,626	14.0	1,979	2,494	3,722	32,462	10	43,380	13	51,275	15	2,371	2,672	4,624
54	32,400	9.5	42,000	12.3	48,000	14.1	2,012	2,520	3,790	33,029	10	43,550	13	52,000	15	2,412	2,705	4,720

- Примітка:
1. Продуктивність охолодження вказана для наступних умов: температура у приміщенні 27 °Сст / 19 °Сст; температура зовнішнього повітря 35 °Сст
 2. Продуктивність нагрівання вказана для наступних умов: температура в приміщенні 20 °Сст; температура зовнішнього повітря 7 °Сст / 6 °Сст
 3. Номинальні продуктивності є сумарними продуктивностями внутрішніх блоків при постійній частоті обертання інверторного компресора
Ці значення продуктивності отримані шляхом розрахунку й мають використовуватись у якості довідникової інформації.
 4. Загальна продуктивність внутрішніх блоків має бути в діапазоні від 16 до 54 кВт/год (40%–130%)
 5. До зовнішнього блоку мають бути підключені мінімум два внутрішні блоки.

Сумарний індекс продуктивності внутрішніх блоків (тис. БТЕ/год)	Охолодження /Загальна продуктивність/						Потужність споживання (Вт)			Нагрівання /Загальна продуктивність/						Потужність споживання (Вт)		
	Мінімум		Номинал		Максимум		Мінімум	Номинал	Максимум	Мінімум		Номинал		Максимум		Мінімум	Номинал	Максимум
	БТЕ/год	кВт	БТЕ/год	кВт	БТЕ/год	кВт				БТЕ/год	кВт	БТЕ/год	кВт	БТЕ/год	кВт			
19	11,400	3.3	18,535	5.4	20,900	6.1	840	1,222	1,665	12,768	3.7	23,088	6.8	27,365	8.0	1,300	1,728	2,470
20	12,000	3.5	19,510	5.7	22,000	6.4	880	1,282	1,746	13,440	3.9	24,303	7.1	28,482	8.3	1,348	1,863	2,663
21	12,600	3.7	20,486	6.0	23,100	6.8	920	1,341	1,827	14,112	4.1	25,518	7.5	29,600	8.7	1,395	1,997	2,855
22	13,200	3.9	21,461	6.3	24,200	7.1	960	1,401	1,908	14,784	4.3	26,733	7.8	30,869	9.0	1,443	2,132	3,048
23	13,800	4.0	22,437	6.6	25,300	7.4	1,000	1,460	1,989	15,456	4.5	27,948	8.2	32,138	9.4	1,490	2,267	3,240
24	14,400	4.2	23,412	6.9	25,705	7.5	1,085	1,520	2,071	16,023	4.7	28,973	8.5	33,407	9.8	1,579	2,402	3,433
25	15,000	4.4	24,388	7.1	26,776	7.8	1,128	1,579	2,152	16,590	4.9	29,998	8.8	34,676	10.2	1,626	2,473	3,535
26	15,600	4.6	25,363	7.4	27,847	8.2	1,170	1,639	2,233	17,157	5.0	31,024	9.1	35,945	10.5	1,672	2,544	3,637
27	16,200	4.7	26,339	7.7	28,918	8.5	1,213	1,698	2,314	17,724	5.2	32,049	9.4	37,214	10.9	1,719	2,616	3,739
28	16,800	4.9	27,314	8.0	29,989	8.8	1,256	1,758	2,395	18,290	5.4	33,074	9.7	38,483	11.3	1,766	2,687	3,842
29	17,400	5.1	28,290	8.3	31,060	9.1	1,298	1,817	2,476	18,857	5.5	34,099	10.0	39,752	11.7	1,813	2,759	3,944
30	18,000	5.3	29,265	8.6	32,131	9.4	1,355	1,897	2,584	19,424	5.7	35,124	10.3	41,021	12.0	1,860	2,830	4,046
31	18,600	5.5	30,241	8.9	33,202	9.7	1,412	1,976	2,693	19,991	5.9	36,149	10.6	42,290	12.4	1,907	2,902	4,148
32	19,200	5.6	31,216	9.1	34,273	10.0	1,468	2,056	2,801	20,558	6.0	37,174	10.9	43,560	12.8	1,954	2,973	4,250
33	19,800	5.8	32,192	9.4	35,344	10.4	1,525	2,135	2,909	21,125	6.2	38,199	11.2	44,648	13.1	1,973	3,001	4,290
34	20,400	6.0	33,167	9.7	36,415	10.7	1,582	2,215	3,018	21,692	6.4	39,224	11.5	45,736	13.4	1,991	3,029	4,330
35	21,000	6.2	34,143	10.0	37,486	11.0	1,639	2,294	3,126	22,259	6.5	40,249	11.8	46,824	13.7	2,009	3,057	4,370
36	21,600	6.3	35,118	10.3	38,557	11.3	1,696	2,374	3,235	22,825	6.7	41,274	12.1	47,912	14.0	2,028	3,085	4,409
37	22,200	6.5	36,094	10.6	39,628	11.6	1,752	2,453	3,343	23,392	6.9	42,299	12.4	49,000	14.4	2,046	3,112	4,449
38	22,800	6.7	37,069	10.9	40,699	11.9	1,809	2,533	3,451	23,959	7.0	43,324	12.7	50,286	14.7	2,064	3,140	4,489
39	23,400	6.9	38,045	11.2	41,770	12.2	1,866	2,613	3,560	24,526	7.2	44,349	13.0	51,572	15.1	2,082	3,168	4,529
40	24,000	7.0	39,020	11.4	42,841	12.6	1,923	2,692	3,668	25,093	7.4	45,374	13.3	52,858	15.5	2,101	3,196	4,569
41	24,600	7.2	39,996	11.7	43,912	12.9	1,980	2,772	3,776	25,660	7.5	46,399	13.6	54,144	15.9	2,119	3,224	4,609
42	25,200	7.4	40,971	12.0	44,983	13.2	2,037	2,851	3,885	26,227	7.7	47,425	13.9	55,430	16.2	2,137	3,252	4,648
43	25,800	7.6	41,947	12.3	46,054	13.5	2,093	2,931	3,993	26,794	7.9	48,450	14.2	56,716	16.6	2,156	3,280	4,688
44	26,400	7.7	42,922	12.6	47,125	13.8	2,122	2,971	4,047	27,360	8.0	49,475	14.5	57,100	16.7	2,174	3,308	4,745
45	27,000	7.9	43,898	12.9	48,196	14.1	2,150	3,010	4,102	27,927	8.2	50,500	14.8	57,712	16.9	2,211	3,365	4,802
46	27,600	8.1	44,873	13.2	49,268	14.4	2,179	3,050	4,156	28,494	8.4	51,525	15.1	58,324	17.1	2,246	3,417	4,859
47	28,200	8.3	45,849	13.4	50,339	14.8	2,207	3,090	4,210	29,061	8.5	52,550	15.4	58,936	17.3	2,299	3,498	4,917
48	28,800	8.4	46,824	13.7	51,410	15.1	2,236	3,130	4,265	29,628	8.7	53,575	15.7	59,548	17.5	2,352	3,579	4,974
49	29,400	8.6	47,800	14.0	52,481	15.4	2,264	3,170	4,319	30,195	8.8	54,600	16.0	60,159	17.6	2,406	3,660	5,031
50	30,000	8.8	48,164	14.1	52,881	15.5	2,299	3,219	4,373	30,762	9.0	54,735	16.0	60,771	17.8	2,459	3,741	5,088
51	30,600	9.0	48,529	14.2	53,281	15.6	2,335	3,269	4,428	31,329	9.2	54,870	16.1	61,383	18.0	2,512	3,822	5,145
52	31,200	9.1	48,893	14.3	53,680	15.7	2,370	3,318	4,482	31,896	9.3	55,005	16.1	61,995	18.2	2,566	3,903	5,202
53	31,800	9.3	49,257	14.4	54,080	15.9	2,405	3,367	4,537	32,463	9.5	55,140	16.2	62,607	18.3	2,579	3,924	5,259
54	32,400	9.5	49,621	14.5	54,480	16.0	2,440	3,416	4,591	33,029	9.7	55,275	16.2	63,219	18.5	2,593	3,944	5,316
55	33,000	9.7	49,986	14.6	54,880	16.1	2,476	3,466	4,645	33,596	9.8	55,410	16.2	63,831	18.7	2,606	3,964	5,373
56	33,600	9.8	50,350	14.8	55,280	16.2	2,511	3,515	4,700	34,163	10.0	55,545	16.3	64,443	18.9	2,619	3,985	5,430
57	34,200	10.0	50,714	14.9	55,680	16.3	2,546	3,564	4,754	34,730	10.2	55,680	16.3	65,054	19.1	2,633	4,005	5,487
58	34,800	10.2	51,079	15.0	56,080	16.4	2,581	3,614	4,808	35,297	10.3	55,815	16.4	65,666	19.2	2,646	4,025	5,544
59	35,400	10.4	51,443	15.1	56,480	16.6	2,616	3,663	4,863	35,864	10.5	55,950	16.4	66,278	19.4	2,659	4,046	5,601
60	36,000	10.6	51,807	15.2	56,880	16.7	2,652	3,712	4,917	36,431	10.7	56,085	16.4	66,890	19.6	2,673	4,066	5,658
61	36,600	10.7	52,171	15.3	57,280	16.8	2,687	3,761	4,971	36,997	10.8	56,220	16.5	67,502	19.8	2,686	4,086	5,715
62	37,200	10.9	52,536	15.4	57,680	16.9	2,722	3,811	5,026	37,564	11.0	56,355	16.5	68,114	20.0	2,699	4,107	5,772
63	37,800	11.1	52,900	15.5	58,080	17.0	2,757	3,860	5,080	38,131	11.2	56,500	16.6	68,726	20.0	2,734	4,160	5,170

Примітка:

1. Продуктивність охолодження вказана для наступних умов: температура у приміщенні 27 °Сст / 19 °Сст; температура зовнішнього повітря 35 °Сст
2. Продуктивність нагрівання вказана для наступних умов: температура в приміщенні 20 °Сст; температура зовнішнього повітря 7 °Сст / 6 °Сст
3. Номінальні продуктивності є сумарними продуктивностями внутрішніх блоків при постійній частоті обертання інверторного компресора
Ці значення продуктивності отримані шляхом розрахунку й мають використовуватись у якості довідникової інформації.
4. Загальна продуктивність внутрішніх блоків має бути в діапазоні від 19 до 63 кБТЕ/год (40%–130%)
5. До зовнішнього блоку мають бути підключені мінімум два внутрішніх блоки.

Сумарний індекс продуктивності внутрішніх блоків (тис. БТЕ/год)	Охолодження /Загальна продуктивність/						Потужність споживання (Вт)			Нагрівання /Загальна продуктивність/						Потужність споживання (Вт)		
	Мінімум		Номинал		Максимум		Мінімум	Номинал	Максимум	Мінімум		Номинал		Максимум		Мінімум	Номинал	Максимум
	БТЕ/год	кВт	БТЕ/год	кВт	БТЕ/год	кВт				БТЕ/год	кВт	БТЕ/год	кВт	БТЕ/год	кВт			
19	11,400	3.3	18,535	5.4	20,900	6.1	840	1,222	1,665	12,768	3.7	23,088	6.8	27,365	8.0	1,300	1,728	2,470
20	12,000	3.5	19,510	5.7	22,000	6.4	880	1,282	1,746	13,440	3.9	24,303	7.1	28,482	8.3	1,348	1,863	2,663
21	12,600	3.7	20,486	6.0	23,100	6.8	920	1,341	1,827	14,112	4.1	25,518	7.5	29,600	8.7	1,395	1,997	2,855
22	13,200	3.9	21,461	6.3	24,200	7.1	960	1,401	1,908	14,784	4.3	26,733	7.8	30,869	9.0	1,443	2,132	3,048
23	13,800	4.0	22,437	6.6	25,300	7.4	1,000	1,460	1,989	15,456	4.5	27,948	8.2	32,138	9.4	1,490	2,267	3,240
24	14,400	4.2	23,412	6.9	25,705	7.5	1,085	1,520	2,071	16,023	4.7	28,973	8.5	33,407	9.8	1,579	2,402	3,433
25	15,000	4.4	24,388	7.1	26,776	7.8	1,128	1,579	2,152	16,590	4.9	29,998	8.8	34,676	10.2	1,626	2,473	3,535
26	15,600	4.6	25,363	7.4	27,847	8.2	1,170	1,639	2,233	17,157	5.0	31,024	9.1	35,945	10.5	1,672	2,544	3,637
27	16,200	4.7	26,339	7.7	28,918	8.5	1,213	1,698	2,314	17,724	5.2	32,049	9.4	37,214	10.9	1,719	2,616	3,739
28	16,800	4.9	27,314	8.0	29,989	8.8	1,256	1,758	2,395	18,291	5.4	33,074	9.7	38,483	11.3	1,766	2,687	3,842
29	17,400	5.1	28,290	8.3	31,060	9.1	1,298	1,817	2,476	18,857	5.5	34,099	10.0	39,752	11.7	1,813	2,759	3,944
30	18,000	5.3	29,265	8.6	32,131	9.4	1,355	1,897	2,584	19,424	5.7	35,124	10.3	41,021	12.0	1,860	2,830	4,046
31	18,600	5.5	30,241	8.9	33,202	9.7	1,412	1,976	2,693	19,991	5.9	36,149	10.6	42,290	12.4	1,907	2,902	4,148
32	19,200	5.6	31,216	9.1	34,273	10.0	1,468	2,056	2,801	20,558	6.0	37,174	10.9	43,560	12.8	1,954	2,973	4,250
33	19,800	5.8	32,192	9.4	35,344	10.4	1,525	2,135	2,909	21,125	6.2	38,199	11.2	44,848	13.1	1,973	3,001	4,290
34	20,400	6.0	33,167	9.7	36,415	10.7	1,582	2,215	3,018	21,692	6.4	39,224	11.5	45,736	13.4	1,991	3,029	4,330
35	21,000	6.2	34,143	10.0	37,486	11.0	1,639	2,294	3,126	22,259	6.5	40,249	11.8	46,824	13.7	2,009	3,057	4,370
36	21,600	6.3	35,118	10.3	38,557	11.3	1,696	2,374	3,235	22,825	6.7	41,274	12.1	47,912	14.0	2,028	3,085	4,409
37	22,200	6.5	36,094	10.6	39,628	11.6	1,752	2,453	3,343	23,392	6.9	42,299	12.4	49,000	14.4	2,046	3,112	4,449
38	22,800	6.7	37,069	10.9	40,699	11.9	1,809	2,533	3,451	23,959	7.0	43,324	12.7	50,286	14.7	2,064	3,140	4,489
39	23,400	6.9	38,045	11.2	41,770	12.2	1,866	2,613	3,560	24,526	7.2	44,349	13.0	51,572	15.1	2,082	3,168	4,529
40	24,000	7.0	39,021	11.4	42,841	12.6	1,923	2,692	3,668	25,093	7.4	45,374	13.3	52,858	15.5	2,101	3,196	4,569
41	24,600	7.2	39,996	11.7	43,912	12.9	1,980	2,772	3,776	25,660	7.5	46,399	13.6	54,144	15.9	2,119	3,224	4,609
42	25,200	7.4	40,971	12.0	44,983	13.2	2,037	2,851	3,885	26,227	7.7	47,425	13.9	55,430	16.2	2,137	3,252	4,648
43	25,800	7.6	41,947	12.3	46,054	13.5	2,093	2,931	3,993	26,794	7.9	48,450	14.2	56,716	16.6	2,156	3,280	4,688
44	26,400	7.7	42,922	12.6	47,125	13.8	2,122	2,971	4,047	27,360	8.0	49,475	14.5	57,100	16.7	2,174	3,308	4,745
45	27,000	7.9	43,898	12.9	48,196	14.1	2,150	3,010	4,102	27,927	8.2	50,500	14.8	57,712	16.9	2,211	3,365	4,802
46	27,600	8.1	44,873	13.2	49,268	14.4	2,179	3,050	4,156	28,494	8.4	51,525	15.1	58,324	17.1	2,246	3,417	4,859
47	28,200	8.3	45,849	13.4	50,339	14.8	2,207	3,090	4,210	29,061	8.5	52,550	15.4	58,936	17.3	2,299	3,498	4,917
48	28,800	8.4	46,824	13.7	51,410	15.1	2,236	3,130	4,265	29,628	8.7	53,575	15.7	59,548	17.5	2,352	3,579	4,974
49	29,400	8.6	47,800	14.0	52,481	15.4	2,264	3,170	4,319	30,195	8.8	54,600	16.0	60,159	17.6	2,406	3,660	5,031
50	30,000	8.8	48,776	14.1	52,881	15.5	2,299	3,219	4,373	30,762	9.0	54,735	16.0	60,771	17.8	2,459	3,741	5,088
51	30,600	9.0	48,529	14.2	53,281	15.6	2,335	3,269	4,428	31,329	9.2	54,870	16.1	61,383	18.0	2,512	3,822	5,145
52	31,200	9.1	48,893	14.3	53,680	15.7	2,370	3,318	4,482	31,896	9.3	55,005	16.1	61,995	18.2	2,566	3,903	5,202
53	31,800	9.3	49,257	14.4	54,080	15.9	2,405	3,367	4,537	32,462	9.5	55,140	16.2	62,607	18.3	2,579	3,924	5,259
54	32,400	9.5	49,621	14.5	54,480	16.0	2,440	3,416	4,591	33,029	9.7	55,275	16.2	63,219	18.5	2,593	3,944	5,316
55	33,000	9.7	49,986	14.6	54,880	16.1	2,476	3,466	4,645	33,596	9.8	55,410	16.2	63,831	18.7	2,606	3,964	5,373
56	33,600	9.8	50,350	14.8	55,280	16.2	2,511	3,515	4,700	34,163	10.0	55,545	16.3	64,443	18.9	2,619	3,985	5,430
57	34,200	10.0	50,714	14.9	55,680	16.3	2,546	3,564	4,754	34,730	10.2	55,680	16.3	65,054	19.1	2,633	4,005	5,487
58	34,800	10.2	51,079	15.0	56,080	16.4	2,581	3,614	4,808	35,297	10.3	55,815	16.4	65,666	19.2	2,646	4,025	5,544
59	35,400	10.4	51,443	15.1	56,480	16.6	2,616	3,663	4,863	35,864	10.5	55,950	16.4	66,278	19.4	2,659	4,046	5,601
60	36,000	10.6	51,807	15.2	56,880	16.7	2,652	3,712	4,917	36,431	10.7	56,085	16.4	66,890	19.6	2,673	4,066	5,658
61	36,600	10.7	52,171	15.3	57,280	16.8	2,687	3,761	4,971	36,997	10.8	56,220	16.5	67,502	19.8	2,686	4,086	5,715
62	37,200	10.9	52,536	15.4	57,680	16.9	2,722	3,811	5,026	37,564	11.0	56,355	16.5	68,114	20.0	2,699	4,107	5,772
63	37,800	11.1	52,900	15.5	58,080	17.0	2,757	3,860	5,080	38,131	11.2	56,500	16.6	68,726	20.2	2,712	4,127	5,829

Примітка:

1. Продуктивність охолодження вказана для наступних умов: температура у приміщенні 27 °Сст / 19 °Сст; температура зовнішнього повітря 35 °Сст
2. Продуктивність нагрівання вказана для наступних умов: температура в приміщенні 20 °Сст; температура зовнішнього повітря 7 °Сст / 6 °Сст
3. Номинальні продуктивності є сумарними продуктивностями внутрішніх блоків при постійній частоті обертання інверторного компресора
Ці значення продуктивності отримані шляхом розрахунку й мають використовуватись у якості довідкової інформації.
4. Загальна продуктивність внутрішніх блоків має бути в діапазоні від 19 до 63 кВт/год (40%–130%)
5. До зовнішнього блоку мають бути підключені мінімум два внутрішніх блоки.

Сумарний індекс продуктивності внутрішніх блоків (тис. БТЕ/год)	Охолодження /Загальна продуктивність/						Потужність споживання (Вт)			Нагрівання /Загальна продуктивність/						Потужність споживання (Вт)		
	Мінімум		Номинал		Максимум		Мінімум	Номинал	Максимум	Мінімум		Номинал		Максимум		Мінімум	Номинал	Максимум
	БТЕ/год	кВт	БТЕ/год	кВт	БТЕ/год	кВт				БТЕ/год	кВт	БТЕ/год	кВт	БТЕ/год	кВт			
23	13,800	4.0	22,437	6.6	25,300	7.4	1,000	1,460	1,989	15,456	4.5	27,948	8.2	32,138	9.4	1,490	2,267	3,240
24	14,400	4.2	23,412	6.9	25,705	7.5	1,085	1,520	2,071	16,023	4.7	28,973	8.5	33,407	9.8	1,579	2,402	3,433
25	15,000	4.4	24,388	7.1	26,776	7.8	1,128	1,579	2,152	16,590	4.9	29,998	8.8	34,676	10.2	1,626	2,473	3,535
26	15,600	4.6	25,363	7.4	27,847	8.2	1,170	1,639	2,233	17,157	5.0	31,024	9.1	35,945	10.5	1,672	2,544	3,637
27	16,200	4.7	26,339	7.7	28,918	8.5	1,213	1,698	2,314	17,724	5.2	32,049	9.4	37,214	10.9	1,719	2,616	3,739
28	16,800	4.9	27,314	8.0	29,989	8.8	1,256	1,758	2,395	18,290	5.4	33,074	9.7	38,483	11.3	1,766	2,687	3,842
29	17,400	5.1	28,290	8.3	31,060	9.1	1,298	1,817	2,476	18,857	5.5	34,099	10.0	39,752	11.7	1,813	2,759	3,944
30	18,000	5.3	29,265	8.6	32,131	9.4	1,355	1,897	2,584	19,424	5.7	35,124	10.3	41,021	12.0	1,860	2,830	4,046
31	18,600	5.5	30,241	8.9	33,202	9.7	1,412	1,976	2,693	19,991	5.9	36,149	10.6	42,290	12.4	1,907	2,902	4,148
32	19,200	5.6	31,216	9.1	34,273	10.0	1,468	2,056	2,801	20,558	6.0	37,174	10.9	43,560	12.8	1,954	2,973	4,250
33	19,800	5.8	32,192	9.4	35,344	10.4	1,525	2,135	2,909	21,125	6.2	38,199	11.2	44,648	13.1	1,973	3,001	4,290
34	20,400	6.0	33,167	9.7	36,415	10.7	1,582	2,215	3,018	21,692	6.4	39,224	11.5	45,736	13.4	1,991	3,029	4,330
35	21,000	6.2	34,143	10.0	37,486	11.0	1,639	2,294	3,126	22,259	6.5	40,249	11.8	46,824	13.7	2,009	3,057	4,370
36	21,600	6.3	35,118	10.3	38,557	11.3	1,696	2,374	3,235	22,825	6.7	41,274	12.1	47,912	14.0	2,028	3,085	4,409
37	22,200	6.5	36,094	10.6	39,628	11.6	1,752	2,453	3,343	23,392	6.9	42,299	12.4	49,000	14.4	2,046	3,112	4,449
38	22,800	6.7	37,069	10.9	40,699	11.9	1,809	2,533	3,451	23,959	7.0	43,324	12.7	50,286	14.7	2,064	3,140	4,489
39	23,400	6.9	38,045	11.2	41,770	12.2	1,866	2,613	3,560	24,526	7.2	44,349	13.0	51,572	15.1	2,082	3,168	4,529
40	24,000	7.0	39,020	11.4	42,841	12.6	1,923	2,692	3,668	25,093	7.4	45,374	13.3	52,858	15.5	2,101	3,196	4,569
41	24,600	7.2	39,996	11.7	43,912	12.9	1,980	2,772	3,776	25,660	7.5	46,399	13.6	54,144	15.9	2,119	3,224	4,609
42	25,200	7.4	40,971	12.0	44,983	13.2	2,037	2,851	3,885	26,227	7.7	47,425	13.9	55,430	16.2	2,137	3,252	4,648
43	25,800	7.6	41,947	12.3	46,054	13.5	2,093	2,931	3,993	26,794	7.9	48,450	14.2	56,716	16.6	2,156	3,280	4,688
44	26,400	7.7	42,922	12.6	47,125	13.8	2,122	2,971	4,047	27,360	8.0	49,475	14.5	58,000	17.0	2,174	3,308	4,728
45	27,000	7.9	43,898	12.9	48,196	14.1	2,150	3,010	4,102	27,927	8.2	50,500	14.8	58,292	17.1	2,211	3,365	4,812
46	27,600	8.1	44,873	13.2	49,268	14.4	2,179	3,050	4,156	28,494	8.4	51,525	15.1	58,584	17.2	2,246	3,417	4,884
47	28,200	8.3	45,849	13.4	50,339	14.8	2,207	3,090	4,210	29,061	8.5	52,550	15.4	58,876	17.3	2,299	3,498	5,000
48	28,800	8.4	46,824	13.7	51,410	15.1	2,236	3,130	4,265	29,628	8.7	53,575	15.7	59,168	17.3	2,352	3,579	5,116
49	29,400	8.6	47,800	14.0	52,481	15.4	2,264	3,170	4,319	30,195	8.8	54,600	16.0	59,460	17.4	2,406	3,660	5,232
50	30,000	8.8	48,776	14.1	52,881	15.5	2,299	3,219	4,373	30,762	9.0	54,943	16.1	59,750	17.5	2,459	3,741	5,348
51	30,600	9.0	48,529	14.2	53,281	15.6	2,335	3,269	4,428	31,329	9.2	55,286	16.2	60,375	17.7	2,512	3,822	5,464
52	31,200	9.1	48,893	14.3	53,680	15.7	2,370	3,318	4,482	31,896	9.3	55,629	16.3	61,000	17.9	2,566	3,903	5,580
53	31,800	9.3	49,257	14.4	54,080	15.9	2,405	3,367	4,537	32,462	9.5	55,971	16.4	61,176	17.9	2,579	3,924	5,609
54	32,400	9.5	49,621	14.5	54,480	16.0	2,440	3,416	4,591	33,029	9.7	56,314	16.5	61,353	18.0	2,593	3,944	5,638
55	33,000	9.7	49,986	14.6	54,880	16.1	2,476	3,466	4,645	33,596	9.8	56,657	16.6	61,529	18.0	2,606	3,964	5,667
56	33,600	9.8	50,350	14.8	55,280	16.2	2,511	3,515	4,700	34,163	10.0	57,000	16.7	61,706	18.1	2,619	3,985	5,696
57	34,200	10.0	50,714	14.9	55,680	16.3	2,546	3,564	4,754	34,730	10.2	57,343	16.8	61,882	18.1	2,633	4,005	5,725
58	34,800	10.2	51,079	15.0	56,080	16.4	2,581	3,614	4,808	35,297	10.3	57,686	16.9	62,059	18.2	2,646	4,025	5,754
59	35,400	10.4	51,443	15.1	56,480	16.6	2,616	3,663	4,863	35,864	10.5	58,029	17.0	62,235	18.2	2,659	4,046	5,783
60	36,000	10.6	51,807	15.2	56,880	16.7	2,652	3,712	4,917	36,431	10.7	58,371	17.1	62,412	18.3	2,673	4,066	5,812
61	36,600	10.7	52,171	15.3	57,280	16.8	2,687	3,761	4,971	36,997	10.8	58,714	17.2	62,588	18.3	2,686	4,086	5,841
62	37,200	10.9	52,536	15.4	57,680	16.9	2,722	3,811	5,026	37,564	11.0	59,057	17.3	62,765	18.4	2,699	4,107	5,870
63	37,800	11.1	52,900	15.5	58,080	17.0	2,757	3,860	5,080	38,131	11.2	59,400	17.4	62,941	18.4	2,734	4,160	5,900
64	38,400	11.3	53,264	15.6	58,592	17.2	2,776	3,887	5,158	38,698	11.3	59,636	17.5	63,047	18.5	2,726	4,147	5,929
65	39,000	11.4	53,628	15.7	59,104	17.3	2,795	3,913	5,236	39,265	11.5	59,872	17.5	63,153	18.5	2,739	4,168	5,958
66	39,600	11.6	53,992	15.8	59,616	17.5	2,814	3,940	5,314	39,832	11.7	60,108	17.6	63,259	18.5	2,753	4,188	5,987
67	40,200	11.8	54,356	15.9	60,128	17.6	2,833	3,966	5,392	40,399	11.8	60,344	17.7	63,365	18.6	2,766	4,208	6,016
68	40,800	12.0	54,720	16.0	60,640	17.8	2,852	3,993	5,470	40,966	12.0	60,580	17.8	63,471	18.6	2,780	4,229	6,045
69	41,400	12.1	55,084	16.1	61,152	17.9	2,871	4,019	5,548	41,532	12.2	60,816	17.8	63,576	18.6	2,793	4,249	6,074
70	42,000	12.3	55,448	16.3	61,664	18.1	2,890	4,046	5,626	42,099	12.3	61,052	17.9	63,682	18.7	2,806	4,269	6,103
71	42,600	12.5	55,812	16.4	62,176	18.2	2,909	4,072	5,704	42,666	12.5	61,288	18.0	63,788	18.7	2,820	4,290	6,132
72	43,200	12.7	56,176	16.5	62,688	18.4	2,928	4,099	5,782	43,233	12.7	61,524	18.0	63,894	18.7	2,833	4,310	6,161
73	43,800	12.8	56,540	16.6	63,200	18.5	2,947	4,126	5,860	43,800	12.8	61,760	18.1	64,000	18.8	2,846	4,330	6,190

Примітка:

1. Продуктивність охолодження вказана для наступних умов: температура у приміщенні 27 °Сст / 19 °Сст; температура зовнішнього повітря 35 °Сст
2. Продуктивність нагрівання вказана для наступних умов: температура в приміщенні 20 °Сст; температура зовнішнього повітря 7 °Сст / 6 °Сст
3. Номінальні продуктивності є сумарними продуктивностями внутрішніх блоків при постійній частоті обертання інверторного компресора
Ці значення продуктивності отримані шляхом розрахунку й мають використовуватись у якості довідникової інформації.
4. Загальна продуктивність внутрішніх блоків має бути в діапазоні від 23 до 73 кВт/год (40%–130%)
5. До зовнішнього блоку мають бути підключені мінімум два внутрішніх блоки.

Сумарний індекс продуктивності внутрішніх блоків (тис БТЕ/год)	Охолодження /Загальна продуктивність/						Потужність споживання (Вт)			Нагрівання /Загальна продуктивність/						Потужність споживання (Вт)		
	Мінімум		Номинал		Максимум		Мінімум	Номинал	Максимум	Мінімум		Номинал		Максимум		Мінімум	Номинал	Максимум
	БТЕ/год	кВт	БТЕ/год	кВт	БТЕ/год	кВт				БТЕ/год	кВт	БТЕ/год	кВт	БТЕ/год	кВт			
23	13,800	4.0	22,437	6.6	25,300	7.4	1,000	1,460	1,989	15,456	4.5	27,948	8.2	32,138	9.4	1,490	2,267	3,240
24	14,400	4.2	23,412	6.9	25,705	7.5	1,085	1,520	2,071	16,023	4.7	28,973	8.5	33,407	9.8	1,579	2,402	3,433
25	15,000	4.4	24,388	7.1	26,776	7.8	1,128	1,579	2,152	16,590	4.9	29,998	8.8	34,676	10.2	1,626	2,473	3,535
26	15,600	4.6	25,363	7.4	27,847	8.2	1,170	1,639	2,233	17,157	5.0	31,024	9.1	35,945	10.5	1,672	2,544	3,637
27	16,200	4.7	26,339	7.7	28,918	8.5	1,213	1,698	2,314	17,724	5.2	32,049	9.4	37,214	10.9	1,719	2,616	3,739
28	16,800	4.9	27,314	8.0	29,989	8.8	1,256	1,758	2,395	18,290	5.4	33,074	9.7	38,483	11.3	1,766	2,687	3,842
29	17,400	5.1	28,290	8.3	31,060	9.1	1,298	1,817	2,476	18,857	5.5	34,099	10.0	39,752	11.7	1,813	2,759	3,944
30	18,000	5.3	29,265	8.6	32,131	9.4	1,355	1,897	2,584	19,424	5.7	35,124	10.3	41,021	12.0	1,860	2,830	4,046
31	18,600	5.5	30,241	8.9	33,202	9.7	1,412	1,976	2,693	19,991	5.9	36,149	10.6	42,290	12.4	1,907	2,902	4,148
32	19,200	5.6	31,216	9.1	34,273	10.0	1,468	2,056	2,801	20,558	6.0	37,174	10.9	43,560	12.8	1,954	2,973	4,250
33	19,800	5.8	32,192	9.4	35,344	10.4	1,525	2,135	2,909	21,125	6.2	38,199	11.2	44,833	13.1	1,973	3,001	4,290
34	20,400	6.0	33,167	9.7	36,415	10.7	1,582	2,215	3,018	21,692	6.4	39,224	11.5	46,106	13.4	1,991	3,029	4,330
35	21,000	6.2	34,143	10.0	37,486	11.0	1,639	2,294	3,126	22,259	6.5	40,249	11.8	47,379	13.7	2,009	3,057	4,370
36	21,600	6.3	35,118	10.3	38,557	11.3	1,696	2,374	3,235	22,825	6.7	41,274	12.1	48,652	14.0	2,028	3,085	4,409
37	22,200	6.5	36,094	10.6	39,628	11.6	1,752	2,453	3,343	23,392	6.9	42,299	12.4	49,925	14.4	2,046	3,112	4,449
38	22,800	6.7	37,069	10.9	40,699	11.9	1,809	2,533	3,451	23,959	7.0	43,324	12.7	51,198	14.7	2,064	3,140	4,489
39	23,400	6.9	38,045	11.2	41,770	12.2	1,866	2,613	3,560	24,526	7.2	44,349	13.0	52,471	15.1	2,082	3,168	4,529
40	24,000	7.0	39,021	11.4	42,841	12.6	1,923	2,692	3,668	25,093	7.4	45,374	13.3	53,744	15.5	2,101	3,196	4,569
41	24,600	7.2	39,996	11.7	43,912	12.9	1,980	2,772	3,776	25,660	7.5	46,399	13.6	55,017	15.9	2,119	3,224	4,609
42	25,200	7.4	40,971	12.0	44,983	13.2	2,037	2,851	3,885	26,227	7.7	47,425	13.9	56,290	16.2	2,137	3,252	4,648
43	25,800	7.6	41,947	12.3	46,054	13.5	2,093	2,931	3,993	26,794	7.9	48,450	14.2	57,563	16.6	2,156	3,280	4,688
44	26,400	7.7	42,922	12.6	47,125	13.8	2,122	2,971	4,047	27,360	8.0	49,475	14.5	58,836	17.0	2,174	3,308	4,728
45	27,000	7.9	43,898	12.9	48,196	14.1	2,150	3,010	4,102	27,927	8.2	50,500	14.8	60,109	17.1	2,211	3,365	4,812
46	27,600	8.1	44,873	13.2	49,268	14.4	2,179	3,050	4,156	28,494	8.4	51,525	15.1	61,382	17.2	2,246	3,417	4,884
47	28,200	8.3	45,849	13.4	50,339	14.8	2,207	3,090	4,210	29,061	8.5	52,550	15.4	62,655	17.3	2,299	3,498	5,000
48	28,800	8.4	46,824	13.7	51,410	15.1	2,236	3,130	4,265	29,628	8.7	53,575	15.7	63,928	17.3	2,352	3,579	5,116
49	29,400	8.6	47,800	14.0	52,481	15.4	2,264	3,170	4,319	30,195	8.8	54,600	16.0	65,201	17.4	2,406	3,660	5,232
50	30,000	8.8	48,776	14.1	53,552	15.5	2,293	3,210	4,373	30,762	9.0	55,625	16.1	66,474	17.5	2,459	3,741	5,348
51	30,600	9.0	49,752	14.2	54,623	15.6	2,335	3,269	4,428	31,329	9.2	56,650	16.2	67,747	17.7	2,512	3,822	5,464
52	31,200	9.1	50,727	14.3	55,694	15.7	2,376	3,318	4,482	31,896	9.3	57,675	16.3	69,020	17.9	2,566	3,903	5,580
53	31,800	9.3	51,703	14.4	56,765	15.9	2,405	3,367	4,537	32,462	9.5	58,700	16.4	70,293	17.9	2,579	3,924	5,609
54	32,400	9.5	52,678	14.5	57,836	16.0	2,440	3,416	4,591	33,029	9.7	59,725	16.5	71,566	18.0	2,593	3,944	5,638
55	33,000	9.7	53,654	14.6	58,907	16.1	2,476	3,466	4,645	33,596	9.8	60,750	16.6	72,839	18.0	2,606	3,964	5,667
56	33,600	9.8	54,629	14.8	59,978	16.2	2,511	3,515	4,700	34,163	10.0	61,775	16.7	74,112	18.1	2,619	3,985	5,696
57	34,200	10.0	55,604	14.9	61,049	16.3	2,546	3,564	4,754	34,730	10.2	62,800	16.8	75,385	18.1	2,633	4,005	5,725
58	34,800	10.2	56,579	15.0	62,120	16.4	2,581	3,614	4,808	35,297	10.3	63,825	16.9	76,658	18.2	2,646	4,025	5,754
59	35,400	10.4	57,554	15.1	63,191	16.6	2,616	3,663	4,863	35,864	10.5	64,850	17.0	77,931	18.2	2,659	4,046	5,783
60	36,000	10.6	58,529	15.2	64,262	16.7	2,652	3,712	4,917	36,431	10.7	65,875	17.1	79,204	18.3	2,673	4,066	5,812
61	36,600	10.7	59,504	15.3	65,333	16.8	2,687	3,761	4,971	36,997	10.8	66,900	17.2	80,477	18.3	2,686	4,086	5,841
62	37,200	10.9	60,479	15.4	66,404	16.9	2,722	3,811	5,026	37,564	11.0	67,925	17.3	81,750	18.4	2,699	4,107	5,870
63	37,800	11.1	61,454	15.5	67,475	17.0	2,757	3,860	5,080	38,131	11.2	68,950	17.4	83,023	18.4	2,734	4,160	5,900
64	38,400	11.3	62,429	15.6	68,546	17.2	2,776	3,887	5,158	38,698	11.3	69,975	17.5	84,296	18.5	2,726	4,147	5,929
65	39,000	11.4	63,404	15.7	69,617	17.3	2,795	3,913	5,236	39,265	11.5	70,999	17.5	85,569	18.5	2,739	4,168	5,958
66	39,600	11.6	64,379	15.8	70,688	17.5	2,814	3,940	5,314	39,832	11.7	72,024	17.6	86,842	18.5	2,753	4,188	5,987
67	40,200	11.8	65,354	15.9	71,759	17.6	2,833	3,966	5,392	40,399	11.8	73,049	17.7	88,115	18.6	2,766	4,208	6,016
68	40,800	12.0	66,329	16.0	72,830	17.8	2,852	3,993	5,470	40,966	12.0	74,074	17.8	89,388	18.6	2,780	4,229	6,045
69	41,400	12.1	67,304	16.1	73,901	17.9	2,871	4,019	5,548	41,532	12.2	75,099	17.9	90,661	18.6	2,793	4,249	6,074
70	42,000	12.3	68,279	16.3	74,972	18.1	2,890	4,046	5,626	42,099	12.3	76,124	17.9	91,934	18.7	2,806	4,269	6,103
71	42,600	12.5	69,254	16.4	76,043	18.2	2,909	4,072	5,704	42,666	12.5	77,149	18.0	93,207	18.7	2,820	4,290	6,132
72	43,200	12.7	70,229	16.5	77,114	18.4	2,928	4,099	5,782	43,232	12.7	78,174	18.0	94,480	18.7	2,833	4,310	6,161
73	43,800	12.8	71,204	16.6	78,185	18.5	2,947	4,126	5,860	43,800	12.8	79,199	18.1	95,753	18.8	2,846	4,330	6,190

Примітка:

1. Продуктивність охолодження вказана для наступних умов: температура у приміщенні 27 °Сст / 19 °Сст; температура зовнішнього повітря 35 °Сст
2. Продуктивність нагрівання вказана для наступних умов: температура в приміщенні 20 °Сст; температура зовнішнього повітря 7 °Сст / 6 °Сст
3. Номинальні продуктивності є сумарними продуктивностями внутрішніх блоків при постійній частоті обертання інверторного компресора
Ці значення продуктивності отримані шляхом розрахунку й мають використовуватись у якості довідникової інформації.
4. Загальна продуктивність внутрішніх блоків має бути в діапазоні від 23 до 73 кВт/год (40%–130%)
5. До зовнішнього блоку мають бути підключені мінімум два внутрішніх блоки.

НАПІВПРОМИСЛОВІ СПЛІТ-СИСТЕМИ

Модельний ряд	66
Касетний тип	67
Канальний тип	70
Стельовий тип	75
Настінний тип	78
Додаткове обладнання	79
Комплект управління випарювачем	83
Габаритні розміри	85





кВт	Касетний	Канальний	Канальний високонапірний	Стельовий	Зовнішній блок 1Ф	Зовнішній блок 3Ф
2,5	 CT09R	 CL09R			 UU09WR	
3,5	 CT12R	 CL12R			 UU12WR	
5,0	 CT18R	 CL18R	 CM18R	 UV18R	 UU18WR	
7,0	 CT24R	 CL24R	 CM24R	 UV24R	 UU24WR	
8,0						
10,0	 UT36R		 UM36R	 UV36R	 UU36WR	 UU37WR
12,5	 UT42R		 UM42R	 UV42R	 UU42WR	 UU43WR
14,0	 UT48R		 UM48R	 UV48R	 UU48WR	 UU49WR
15,0	 UT60R		 UM60R	 UV60R	 UU60WR	 UU61WR
19,0						
23,0						

4-ПОТОКОВИЙ КАСЕТНИЙ ТИП

CT09R | CT12R | CT18R | CT24R

- Індивідуальне керування кожною стулкою жалюзі
- Розмір кожної стулки жалюзі 80 мм, що забезпечує рівномірний розподіл повітря
- Максимальна висота монтажу - 4,2 м
- Спрощений монтаж за рахунок використання знімних куткових панелей
- ІЧ-приймач на корпусі внутрішнього блоку
- Вбудований дренажний насос 700 мм
- Зроблено в Південній Кореї



Зроблено в Кореї



PREMTB001

Входить у комплект поставки



PQWRHQ0FDB

Купується окремо



UU09WR
UU12WR



UU18WR



UU24WR

Внутрішній блок		Од. вим.	CT09R.NR0	CT12R.NR0	CT18R.NQ0	CT24R.NP0	
Продуктивність	Охолодження	Мін. - Ном. - Макс.	кВт	1,0 - 2,5 - 2,8	1,4 - 3,4 - 3,9	2,0 - 5,0 - 5,7	2,8 - 6,8 - 7,8
	Нагрівання	Мін. - Ном. - Макс.	кВт	1,2 - 3,2 - 3,4	1,6 - 4,0 - 4,6	2,2 - 5,8 - 6,8	3,2 - 8,0 - 8,8
Коефіцієнт енергоефективності	Охолодження		EER	4,00	3,51	3,21	3,51
	Нагрівання		COP	4,00	3,58	3,49	4,00
Коефіцієнт сезонної енергоефективності	Охолодження		SEEP	6,77	6,58	6,25	7,70
	Нагрівання		SCOP	4,36	4,40	4,25	4,59
Клас сезонної енергоефективності	Охолодження / Нагрівання		SEER / SCOP	A++ / A+	A++ / A+	A++ / A+	A++ / A++
Електроживлення внутрішнього блоку			В / Ø / Гц	220-240 / 1 / 50	220-240 / 1 / 50	220-240 / 1 / 50	220-240 / 1 / 50
Потужність споживання внутрішнього блоку		Мін. / Ном. / Макс.	Вт	10 / 20 / 20	10 / 20 / 20	10 / 30 / 40	20 / 50 / 60
Габаритні розміри		Ш x В x Г	мм	570 x 214 x 570	570 x 214 x 570	570 x 256 x 570	840 x 204 x 840
Вага	Нетто			14	14	14,3	20,5
Вентилятор	Витрата повітря	Вис. / Серед. / Низ.	м³/хв	8,5 / 7,0 / 6,0	9,5 / 8,0 / 7,0	13,0 / 12,0 / 11,0	17,0 / 15,0 / 13,0
Рівень звукового тиску		Вис. / Серед. / Низ.	дБ(А)	36 / 33 / 30	38 / 35 / 32	41 / 39 / 36	38 / 36 / 34
Рівень звукової потужності	Охолодження	Макс.	дБ(А)	52	52	57	57
Дегідратація			л/год	0,9	1,4	2	2,5
Діаметри трубопроводів	Рідина		мм (дюйм)	Ø 6,35 (1/4)	Ø 6,35 (1/4)	Ø 6,35 (1/4)	Ø 9,52 (3/8)
	Газ		мм (дюйм)	Ø 9,52 (3/8)	Ø 9,52 (3/8)	Ø 12,7 (1/2)	Ø 15,88 (5/8)
Декоративна панель	Дренаж	Зов. Ø / Внутр. Ø	мм	Ø 32 / 25	Ø 32 / 25	Ø 32 / 25	Ø 32 / 25
	Модель			PT-QCHW0	PT-QCHW0	PT-QCHW0	PT-MCHW0
Декоративна панель	Розмір	Ш x В x Г	мм	620 x 20 x 620	620 x 20 x 620	620 x 20 x 620	950 x 25 x 950
	Маса нетто		кг	3	3	3	6,3

Зовнішній блок		Од. вим.	UU09WR.UL0	UU12WR.UL0	UU18WR.U20	UU24WR.U40	
Подача живлення до системи			Зовнішній блок	Зовнішній блок	Зовнішній блок	Зовнішній блок	
Електроживлення зовнішнього блоку			В / Ø / Гц	220-240 / 1 / 50	220-240 / 1 / 50	220-240 / 1 / 50	
Кабель живлення (з заземленням)			жил x мм² (екран)	3 x 2,5	3 x 2,5	3 x 2,5	
Міжблоковий кабель (з заземленням)			жил x мм² (екран)	4 x 0,75	4 x 0,75	4 x 0,75	
Загальна потужність споживання	Охолодження	Ном.	кВт	0,63	0,97	1,56	1,94
	Нагрівання	Ном.	кВт	0,75	1,12	1,66	2,00
Робочий струм	Охолодження	Ном.	А	2,7	4,3	7,1	8,6
	Нагрівання	Ном.	А	3,5	5	7,5	8,8
Автоматичний вимикач (ПЗВ)			А	15	15	20	25
Габаритні розміри			Ш x В x Г	770 x 545 x 288	770 x 545 x 288	870 x 650 x 330	950 x 834 x 330
Вага		Нетто	кг	33,8	33,8	44,8	56,1
Компресор		Тип		двороторний спіральний	двороторний спіральний	двороторний спіральний	двороторний спіральний
Холодоагент		Тип Холодоагента		R32	R32	R32	R32
		Заводська заправка	г	900	900	1 100	1 600
		Регулювання витрат холодоагента		EPB	EPB	EPB	EPB
Дозаправка холодоагентом при довжині трубопроводів більш 7.5 м			г/м	20	20	20	35
Витрата повітря			м³/хв	28	28	50	58
Рівень звукового тиску	Охолодження	Ном.	дБ(А)	47	49	47	48
	Нагрівання	Ном.	дБ(А)	50	52	52	52
Рівень звукової потужності	Охолодження	Макс.	дБ(А)	65	65	63	67
Діаметри трубопроводів	Рідина	Зовнішн. Ø	мм (дюйм)	Ø 6,35 (1/4)	Ø 6,35 (1/4)	Ø 6,35 (1/4)	Ø 9,52 (3/8)
	Газ	Зовнішн. Ø	мм (дюйм)	Ø 9,52 (3/8)	Ø 9,52 (3/8)	Ø 12,7 (1/2)	Ø 15,88 (5/8)
Довжина трубопроводів			м	5-20	5-20	5-30	5-50
Максимальний перепад висот (НБ - ВБ)			м	15	15	30	30
Робочий діапазон (Зовнішнє повітря)	Охолодження	Мін. - Макс.	°C CT	-15 - 48	-15 - 48	-15 - 48	-15 - 48
	Нагрівання	Мін. - Макс.	°C BT	-18 - 18	-18 - 18	-18 - 18	-18 - 18

4-ПОТОКОВИЙ КАСЕТНИЙ ТИП UT36R | UT42R | UT48R | UT60R

- Індивідуальне керування кожною стулкою жалюзі
- Розмір кожної стулки жалюзі 80 мм, що забезпечує рівномірний розподіл повітря
- Максимальна висота монтажу - 4,2 м
- Спрощений монтаж за рахунок використання знімних куткових панелей
- ІЧ-приймач на корпусі внутрішнього блоку
- Вбудований дренажний насос 700 мм
- Зроблено в Південній Кореї



UU36WR / UU42WR
UU48WR / UU60WR



Зроблено в Кореї



PREMTB001

Входить у комплект поставки



PQWRHQ0FDB

Купується окремо



Внутрішній блок			Од. вим.	UT36R.NM0	UT42R.NM0	UT48R.NM0	UT60R.NM0	
Продуктивність	Охолодження	Мін. - Ном. - Макс.	кВт	4,5 - 9,5 - 13,0	5,0 - 12,0 - 14,5	5,5 - 13,4 - 16,0	5,9 - 14,6 - 16,3	
	Нагрівання	Мін. - Ном. - Макс.	кВт	5,0 - 10,8 - 13,7	5,5 - 13,5 - 16,5	6,1 - 15,5 - 18,0	6,8 - 16,9 - 18,7	
Коефіцієнт енергоефективності	Охолодження		EER	3,85	3,43	3,08	2,71	
	Нагрівання		COP	3,86	3,6	3,22	3,02	
Коефіцієнт сезонної енергоефективності	Охолодження		SEEP	6,5	6,1	5,87	5,57	
	Нагрівання		SCOP	4,3	4,1	4,04	3,92	
Клас сезонної енергоефективності	Охолодження / Нагрівання		SEER / SCOP	A++ / A+	A++ / A+	A+ / A+	A / A	
Електроживлення внутрішнього блоку			V / Ø / Гц	220-240 / 1 / 50	220-240 / 1 / 50	220-240 / 1 / 50	220-240 / 1 / 50	
Потужність споживання внутрішнього блоку		Мін./Ном./Макс.	Вт	40 / 190 / 210	40 / 190 / 210	40 / 190 / 210	40 / 190 / 210	
Габаритні розміри			Ш x В x Г	840 x 288 x 840	840 x 288 x 840	840 x 288 x 840	840 x 288 x 840	
Вага			Нетто	24,6	24,6	24,6	24,6	
Вентилятор			Витрата повітря	Вис. / Серед. / Низ.	м³/хв	30,0 / 25,0 / 20,0	33,0 / 28,0 / 22,0	33,0 / 28,0 / 22,0
Рівень звукового тиску			Вис. / Серед. / Низ.	дБ(А)	46 / 43 / 40	47 / 44 / 41	47 / 44 / 41	
Рівень звукової потужності			Охолодження	Макс.	дБ(А)	62	64	64
Дегідратація				л/год	2,7	4,2	5,2	
Діаметри трубопроводів	Рідина		мм (дюйм)	Ø 9,52 (3/8)	Ø 9,52 (3/8)	Ø 9,52 (3/8)	Ø 9,52 (3/8)	
	Газ		мм (дюйм)	Ø 15,88 (5/8)	Ø 15,88 (5/8)	Ø 15,88 (5/8)	Ø 15,88 (5/8)	
	Дренаж	Зов. Ø / Внутр. Ø	мм	Ø 32,0 / 25,0	Ø 32,0 / 25,0	Ø 32,0 / 25,0	Ø 32,0 / 25,0	
Декоративна панель	Модель			PT-MCHWO	PT-MCHWO	PT-MCHWO	PT-MCHWO	
	Розмір	Ш x В x Г	мм	950 x 25 x 950	950 x 25 x 950	950 x 25 x 950	950 x 25 x 950	
	Маса нетто		кг	6,3	6,3	6,3	6,3	

Зовнішній блок			Од. вим.	UU36WR.U30	UU42WR.U30	UU48WR.U30	UU60WR.U30
Подача живлення до системи				Зовнішній блок	Зовнішній блок	Зовнішній блок	Зовнішній блок
Електроживлення зовнішнього блоку			V / Ø / Гц	1 / 220-240 / 50	1 / 220-240 / 50	1 / 220-240 / 50	1 / 220-240 / 50
Кабель живлення (з заземленням)			жил x мм² (екран.)	3 x 6,0	3 x 6,0	3 x 6,0	3 x 6,0
Міжблоковий кабель (з заземленням)			жил x мм² (екран.)	4 x 0,75	4 x 0,75	4 x 0,75	4 x 0,75
Загальна потужність споживання	Охолодження	Ном.	кВт	2,47	3,5	4,35	5,38
	Нагрівання	Ном.	кВт	2,8	3,75	4,82	5,6
Робочий струм	Охолодження	Ном.	A	10	15,2	18,9	23,4
	Нагрівання	Ном.	A	12,2	16,3	21	24,3
Автоматичний вимикач (ПЗВ)			A	40	40	40	40
Габаритні розміри			Ш x В x Г	мм	950 x 1,380 x 330	950 x 1,380 x 330	950 x 1,380 x 330
Вага			кг	87,5	87,5	87,5	87,5
Компресор			Тип	спіральний	спіральний	спіральний	спіральний
Холодоагент			Тип Холодоагента	R32	R32	R32	R32
			Заводська заправка	г	3 000	3 000	3 000
			Регулювання витрат холодоагента	EPV	EPV	EPV	EPV
Дозаправка холодоагентом при довжині трубопроводів більш 7.5 м			г/м	40	40	40	40
Витрата повітря			м³/хв	110	110	110	110
Рівень звукового тиску	Охолодження	Ном.	дБ(А)	52	52	52	52
	Нагрівання	Ном.	дБ(А)	54	54	54	54
Рівень звукової потужності			Охолодження	Макс.	дБ(А)	66	67
Діаметри трубопроводів	Рідина	Зовнішн. Ø	мм (дюйм)	Ø 9,52 (3/8)	Ø 9,52 (3/8)	Ø 9,52 (3/8)	Ø 9,52 (3/8)
	Газ	Зовнішн. Ø	мм (дюйм)	Ø 15,88 (5/8)	Ø 15,88 (5/8)	Ø 15,88 (5/8)	Ø 15,88 (5/8)
Довжина трубопроводів			м	5-85	5-85	5-85	5-85
Максимальний перепад висот (НБ - ВБ)			м	30	30	30	30
Робочий діапазон (Зовнішнє повітря)	Охолодження	Мін. - Макс.	°C ST	-15 - 48	-15 - 48	-15 - 48	-15 - 48
	Нагрівання	Мін. - Макс.	°C BT	-25 - 18	-25 - 18	-25 - 18	-25 - 18

4-ПОТОКОВИЙ КАСЕТНИЙ ТИП

UT36R | UT42R | UT48R | UT60R

- Індивідуальне керування кожною стулкою жалюзі
- Розмір кожної стулки жалюзі 80 мм, що забезпечує рівномірний розподіл повітря
- Максимальна висота монтажу - 4,2 м
- Спрощений монтаж за рахунок використання знімних кутових панелей
- ІЧ-приймач на корпусі внутрішнього блоку
- Вбудований дренажний насос 700 мм
- Зроблено в Південній Кореї

 UU37WR / UU43WR
 UU49WR / UU61WR

Зроблено в Кореї



PREMTB001

Входить у комплект поставки



PQRWHRQ0FDB

Купується окремо



Внутрішній блок		Од. вим.	UT36R.U30	UT42R.U30	UT48R.U30	UT60R.U30	
Продуктивність	Охолодження	Мін. - Ном. - Макс.	кВт	4,5 - 10,0 - 13,0	5,0 - 12,0 - 14,5	5,5 - 13,5 - 16,0	5,9 - 15,0 - 16,3
	Нагрівання	Мін. - Ном. - Макс.	кВт	5,0 - 10,8 - 13,7	5,5 - 13,5 - 16,5	6,1 - 15,5 - 18,0	6,8 - 16,9 - 18,7
Коефіцієнт енергоефективності	Охолодження		EER	3,85	3,43	3,08	2,71
	Нагрівання		COP	3,86	3,6	3,22	3,02
Коефіцієнт сезонної енергоефективності	Охолодження		SEEP	6,5	6,1	5,87	5,57
	Нагрівання		SCOP	4,3	4,1	4,04	3,92
Клас сезонної енергоефективності	Охолодження / Нагрівання		SEER / SCOP	A++ / A+	A++ / A+	A+ / A+	A / A
Електроживлення внутрішнього блоку			В / Ø / Гц	220-240 / 1 / 50	220-240 / 1 / 50	220-240 / 1 / 50	220-240 / 1 / 50
Потужність споживання внутрішнього блоку		Мін. / Ном. / Макс.	Вт	40 / 190 / 210	40 / 190 / 210	40 / 190 / 210	40 / 190 / 210
Габаритні розміри		Ш x В x Г	мм	840 x 288 x 840	840 x 288 x 840	840 x 288 x 840	840 x 288 x 840
Вага	Нетто		кг	24,6	24,6	24,6	24,6
Вентилятор	Витрата повітря	Вис. / Серед. / Низ.	м³/хв	30,0 / 25,0 / 20,0	33,0 / 28,0 / 22,0	33,0 / 28,0 / 22,0	33,0 / 28,0 / 22,0
Рівень звукового тиску		Вис. / Серед. / Низ.	дБ(А)	46 / 43 / 40	47 / 44 / 41	47 / 44 / 41	47 / 44 / 41
Рівень звукової потужності	Охолодження	Макс.	дБ(А)	62	64	64	66
Дегідратація		л/год		2,7	4,2	5,2	6,2
Діаметри трубопроводів	Рідина		мм (дюйм)	Ø 9,52 (3/8)	Ø 9,52 (3/8)	Ø 9,52 (3/8)	Ø 9,52 (3/8)
	Газ		мм (дюйм)	Ø 15,88 (5/8)	Ø 15,88 (5/8)	Ø 15,88 (5/8)	Ø 15,88 (5/8)
	Дренаж	Зов. Ø / Внутр. Ø	мм	Ø 32,0 / 25,0	Ø 32,0 / 25,0	Ø 32,0 / 25,0	Ø 32,0 / 25,0
Передня панель (приобретається додатково)	Модель			PT-MCHWO	PT-MCHWO	PT-MCHWO	PT-MCHWO
	Розмір	Ш x В x Г	мм	950 x 25 x 950	950 x 25 x 950	950 x 25 x 950	950 x 25 x 950
	Маса нетто		кг	6,3	6,3	6,3	6,3

Зовнішній блок		Од. вим.	UU37WR.U30	UU43WR.U30	UU49WR.U30	UU61WR.U30	
Подача живлення до системи			Зовнішній блок	Зовнішній блок	Зовнішній блок	Зовнішній блок	
Електроживлення зовнішнього блоку			В / Ø / Гц	3 / 380-415 / 50	3 / 380-415 / 50	3 / 380-415 / 50	3 / 380-415 / 50
Кабель живлення (з заземленням)			жил x мм² (екран.)	5 x 2,5	5 x 2,5	5 x 2,5	5 x 2,5
Міжблоковий кабель (з заземленням)			жил x мм² (екран.)	4 x 0,75	4 x 0,75	4 x 0,75	4 x 0,75
Загальна потужність споживання	Охолодження	Ном.	кВт	2,47	3,5	4,35	5,38
	Нагрівання	Ном.	кВт	2,8	3,75	4,82	5,6
Робочий струм	Охолодження	Ном.	А	3,6	5,1	5,8	7,8
	Нагрівання	Ном.	А	4	5,4	6,4	8,1
Автоматичний вимикач (ПЗВ)			А	20	20	20	20
Габаритні розміри		Ш x В x Г	мм	950 x 1,380 x 330	950 x 1,380 x 330	950 x 1,380 x 330	950 x 1,380 x 330
Вага	Нетто		кг	87,5	87,5	87,5	87,5
Компресор	Тип			спіральний	спіральний	спіральний	спіральний
	Тип Холодоагента			R32	R32	R32	R32
Холодоагент	Заводська заправка		г	3 000	3 000	3 000	3 000
	Регулювання витрат холодоагента			EPB	EPB	EPB	EPB
	Дозаправка холодоагентом при довжині трубопроводів більш 7.5 м		г/м	40	40	40	40
Витрата повітря			м³/хв	110	110	110	110
Рівень звукового тиску	Охолодження	Ном.	дБ(А)	52	52	52	52
	Нагрівання	Ном.	дБ(А)	54	54	54	54
Рівень звукової потужності	Охолодження	Макс.	дБ(А)	66	67	68	68
Діаметри трубопроводів	Рідина	Зовнішн. Ø	мм (дюйм)	Ø 9,52 (3/8)	Ø 9,52 (3/8)	Ø 9,52 (3/8)	Ø 9,52 (3/8)
	Газ	Зовнішн. Ø	мм (дюйм)	Ø 15,88 (5/8)	Ø 15,88 (5/8)	Ø 15,88 (5/8)	Ø 15,88 (5/8)
Довжина трубопроводів			м	5-85	5-85	5-85	5-85
Максимальний перепад висот (НБ - ВБ)			м	30	30	30	30
Робочий діапазон (Зовнішнє повітря)	Охолодження	Мін. - Макс.	°C ST	-15 - 48	-15 - 48	-15 - 48	-15 - 48
	Нагрівання	Мін. - Макс.	°C BT	-25 - 18	-25 - 18	-25 - 18	-25 - 18

ВИСОКОНАПІРНИЙ КАНАЛЬНИЙ ТИП UB70W | UB85W

- Підтримка витрати повітря та рівня шуму на рівні розрахункового значення незалежно від напору вентилятора
- Можливість незалежного кондиціонування до 4-х приміщень за допомогою зонального контролера (ABZCA - поставляється опціонально)
- Можливість кондиціонування до 9-ти зон (9 повітропроводів) з однаковими температурними параметрами
- ІЧ-приймач вбудовано в пульт
- Дренажний насос 700 мм (ABDPG - поставляється опціонально)
- Зроблено в Південній Кореї



Зроблено в Кореї



PREMTB001

Входить у комплект поставки



PQWRHQFDB

Купується окремо

UU70W



UU85W



Внутрішній блок			Од. вим.	UB70W.N94R0	UB85W.N94R0
Продуктивність	Охолодження	Мін. - Ном. - Макс.	кВт	7,6 - 19,0 - 20,9	9,2 - 23,0 - 25,3
	Нагрівання	Мін. - Ном. - Макс.	кВт	9,0 - 22,4 - 24,6	10,8 - 27,0 - 29,7
Електроживлення			В / Ø / Гц	1 / 220-240 / 50	1 / 220-240 / 50
Потужність споживання	Охолодж. / Нагрівання	Ном.	Вт	6,69 / 6,4	8,19 / 8,31
Робочий струм			А	3	3
Енергоефективність	Охолодження / Нагрівання		ERR/COP	2,84 / 3,5	2,81 / 3,25
Габаритні розміри		Ш x В x Г	мм	1,563 x 458 x 791	1,563 x 458 x 791
Вага	Нетто		кг	90	90
	Тип			Sirocco Fan (BLDC)	Sirocco Fan (BLDC)
Вентилятор	Витрата повітря	Вис. / Серед. / Низ.	м³/хв	70,0 / 65,0 / 60,0	80,0 / 72,0 / 64,0
	Напор		Па	127	127
Дегідратація			л/год	1,81	5,14
Рівень звукового тиску	Охолодження	Вис. / Серед. / Низ.	дБ(А)	43 / 41 / 40	43 / 41 / 40
Діаметри трубопроводів	Рідина		мм (дюйм)	Ø 9,52 (3/8)	Ø 12,7 (1/2)
	Газ		мм (дюйм)	Ø 25,4 (1)	Ø 22,2 (7/8)
	Дренаж	Зов. Ø / Внутр. Ø	мм	Ø 32,0 / 25,0	Ø 32,0 / 25,0
Захисні пристрої				Предохранитель	Предохранитель
Міжблоковий кабель (з заземленням)			жил x мм² (екран.)	4С x 0,75 (18)	4С x 0,75 (18)

Зовнішній блок			Од. вим.	UU70W.U34R0	UU85W.U74R0
Подача живлення до системи				Зовнішній блок	Зовнішній блок
Електроживлення			В / Ø / Гц	3 / 380-415 / 50	3 / 380-415 / 50
Кабель живлення (з заземленням)			жил x мм² (екран.)	5С x 2,5	5С x 2,5
Робочий струм	Охолодження	Ном.	А	11,5	13,5
	Нагрівання	Ном.	А	10,7	13,6
Габаритні розміри		Ш x В x Г	мм	950 x 1,380 x 330	1,090 x 1,625 x 380
Вага	Нетто		кг	110	144
	Тип			спіральний (BLDC)	спіральний (BLDC)
Компресор	Модель		Модель x шт	JBA048MAF x 1	JBA068MAF x 1
	Потужність споживання		Вт x шт	4,200 x 1	6,800 x 1
Холодоагент	Тип			R410A	R410A
	Заводська заправка		г	5 200	5 500
	Макс. довжина при заводській заправці		м	25	15
	До заправки Холодоагентом		г/м	70	70
	Регулювання расхода			EPB	EPB
Вентилятор	Тип			Axial Flow Fan	Axial Flow Fan
	Витрата повітря	Вис. / Серед. / Низ.	м³/хв	55 x 2	58 x 2
	Тип привода			BLDC	BLDC
	Потр. мощность привода x Кількість		Вт	124,0 x 2	250,0 x 2
Рівень звукового тиску	Охолодження	Ном.	дБ(А)	55	59
	Нагрівання	Ном.	дБ(А)	58	60
Рівень шуму	Охолодження	Ном.	дБ(А)	73	74
Діаметри трубопроводів	Рідина	Зовнішн. Ø	мм (дюйм)	Ø 9,52 (3/8)	Ø 12,7 (1/2)
	Газ	Зовнішн. Ø	мм (дюйм)	Ø 25,4 (1)	Ø 22,2 (7/8)
Максимальна довжина трубопроводів			м	75	75
Максимальний перепад висот (НБ - ВБ)			м	30	30
Робочий діапазон (Зовнішнє повітря)	Охолодження		°С СТ	-20°С - 48°С	-20°С - 48°С
	Нагрівання		°С ВТ	-18°С - 18°С	-18°С - 18°С

СЕРЕДНЬОНАПІРНИЙ КАНАЛЬНИЙ ТИП

CM18R | CM24R

- Підтримка витрати повітря та рівня шуму на рівні розрахункового значення незалежно від напору вентилятора
- Можливість незалежного кондиціонування до 4-х приміщень за допомогою зонального контролера (ABZCA - поставляється опціонально)
- Можливість кондиціонування до 9-ти зон (9 повітропроводів) з однаковими температурними параметрами
- ІЧ-приймач вбудовано в пульт
- Дренажний насос 700 мм (ABDPG - поставляється опціонально)
- Зроблено в Південній Кореї



Зроблено в Кореї



PREMTB001

Входить у комплект поставки



PQWRHQ0FDB

Купується окремо

UU18WR



UU24WR



Внутрішній блок			Од. вим.	CM18R.N30	CM24R.N30
Продуктивність	Охолодження	Мін. - Ном. - Макс.	кВт	1,8 - 5,0 - 6,0	2,8 - 6,8 - 7,8
	Нагрівання	Мін. - Ном. - Макс.	кВт	2,2 - 6,0 - 7,2	3,2 - 7,5 - 8,3
Коефіцієнт енергоефективності	Охолодження		EER	3,42	3,35
	Нагрівання		COP	3,74	3,40
Коефіцієнт сезонної енергоефективності	Охолодження		SEEP	6,3	6,81
	Нагрівання		SCOP	4,15	4,01
Клас сезонної енергоефективності	Охолодження / Нагрівання		SEER / SCOP	A++ / A+	A++ / A+
Електроживлення внутрішнього блоку			В / Ø / Гц	220-240 / 1 / 50	220-240 / 1 / 50
Потужність споживання внутрішнього блоку	ВСД 25 Па	Мін. / Макс.	Вт	50 / 80	50 / 90
	ВСД 80 Па	Мін. / Макс.	Вт	90 / 160	100 / 180
Габаритні розміри		Ш x В x Г	мм	900 x 270 x 700	900 x 270 x 700
Вага	Нетто			26,5	26,5
Вентилятор	Витрата повітря	Вис. / Серед. / Низ.	м³/хв	16,5 / 14,5 / 13,0	18,0 / 16,5 / 14,5
Рівень звукового тиску		Вис. / Серед. / Низ.	дБ(А)	34 / 32 / 30	35 / 34 / 32
Рівень звукової потужності	Охолодження	Макс.	дБ(А)	59	60
Дегідратація			л/год	1,45	2,5
Діаметри трубопроводів	Рідина		мм (дюйм)	Ø 6,35 (1/4)	Ø 9,52 (3/8)
	Газ		мм (дюйм)	Ø 12,7 (1/2)	Ø 15,88 (5/8)
	Дренаж	Зов. Ø / Внутр. Ø	мм	32,0 / 25,0	32,0 / 25,0
Напор вентилятора		Мін. / Макс.	Па	25 - 147	25 - 147

Зовнішній блок			Од. вим.	UU18WR.U20	UU24WR.U40
Подача живлення до системи				Зовнішній блок	Зовнішній блок
Електроживлення зовнішнього блоку			В / Ø / Гц	220-240 / 1 / 50	220-240 / 1 / 50
Кабель живлення (з заземленням)			жил x мм² (екран)	3 x 2,5	3 x 2,5
Міжблоковий кабель (з заземленням)			жил x мм² (екран)	4 x 0,75	4 x 0,75
Загальна потужність споживання	Охолодження	Ном.	кВт	1,46	2,03
	Нагрівання	Ном.	кВт	1,6	2,20
Робочий струм	Охолодження	Ном.	А	7,1	8,6
	Нагрівання	Ном.	А	7,5	8,8
Автоматичний вимикач (ПЗВ)			А	20	25
Габаритні розміри		Ш x В x Г	мм	870 x 650 x 330	950 x 834 x 330
Вага	Нетто		кг	44,8	56,1
Компресор	Тип			двороторний спіральний	двороторний спіральний
Холодоагент	Тип Холодоагента			R32	R32
	Заводська заправка		г	1 100	1 600
	Регулювання витрат холодоагента			EPB	EPB
Дозаправка холодоагентом при довжині трубопроводів більш 7,5 м			г/м	20	35
Витрата повітря			м³/хв	50	58
Рівень звукового тиску	Охолодження	Ном.	дБ(А)	47	48
	Нагрівання	Ном.	дБ(А)	52	52
Рівень звукової потужності	Охолодження	Макс.	дБ(А)	63	67
Діаметри трубопроводів	Рідина	Зовнішн. Ø	мм (дюйм)	Ø 6,35 (1/4)	Ø 9,52 (3/8)
	Газ	Зовнішн. Ø	мм (дюйм)	Ø 12,7 (1/2)	Ø 15,88 (5/8)
Довжина трубопроводів			м	5 - 30	5 - 50
Максимальний перепад висот (НБ - ВБ)			м	30	30
Робочий діапазон (Зовнішнє повітря)	Охолодження	Мін. - Макс.	°C ST	-15 - 48	-15 - 48
	Нагрівання	Мін. - Макс.	°C BT	-18 - 18	-18 - 18

СЕРЕДНЬОНАПІРНИЙ КАНАЛЬНИЙ ТИП

UM36R | UM42R | UM48R | UM60R

- Підтримка витрати повітря та рівня шуму на рівні розрахункового значення незалежно від напору вентилятора
- Можливість незалежного кондиціонування до 4-х приміщень за допомогою зонального контролера (ABZCA - поставляється опціонально)
- Можливість кондиціонування до 9-ти зон (9 повітропроводів) з однаковими температурними параметрами
- ІЧ-приймач вбудовано в пульт
- Дренажний насос 700 мм (ABDPG - поставляється опціонально)
- Зроблено в Південній Кореї



Зроблено в Кореї



PREMTB001

Входить у комплект поставки



PQWRHQ0FDB

Купується окремо

UU36WR / UU42WR
UU48WR / UU60WR



Внутрішній блок			Од. вим.	UM36R.N20	UM42R.N20	UM48R.N20	UM60R.N20
Продуктивність	Охолодження	Мін. - Ном. - Макс.	кВт	4,5 - 9,5 - 13,0	5,0 - 12,0 - 14,5	5,5 - 13,5 - 16,0	5,9 - 15,0 - 16,3
	Нагрівання	Мін. - Ном. - Макс.	кВт	5,0 - 10,8 - 13,7	5,5 - 13,5 - 16,5	6,1 - 15,5 - 18,0	6,8 - 16,9 - 18,7
Коефіцієнт енергоефективності	Охолодження		EER	3,91	3,48	3,35	3,16
	Нагрівання		COP	3,79	3,70	3,52	3,50
Коефіцієнт сезонної енергоефективності	Охолодження		SEEP	5,62	5,50	5,51	5,45
	Нагрівання		SCOP	4,04	4,00	3,96	3,92
Клас сезонної енергоефективності	Охолодження / Нагрівання		SEER / SCOP	A+ / A+	A / A	A / A	A / A
Електроживлення внутрішнього блоку			В / Ø / Гц	220-240 / 1 / 50	220-240 / 1 / 50	220-240 / 1 / 50	220-240 / 1 / 50
Потужність споживання внутрішнього блоку	BCD 25 Па	Мін. / Макс.	Вт	120 / 210	140 / 260	100 / 220	270 / 290
	BCD 80 Па	Мін. / Макс.	Вт	200 / 360	230 / 380	220 / 340	300 / 430
Габаритні розміри		Ш x В x Г	мм	1,250 x 270 x 700	1,250 x 270 x 700	1,250 x 360 x 700	1,250 x 360 x 700
Вага	Нетто			38,5	38,5	43,5	43,5
Вентилятор	Витрата повітря	Вис. / Серед. / Низ.	м³/хв	32,0 / 28,0 / 24,0	38,0 / 33,0 / 28,0	40,0 / 34,0 / 28,0	50,0 / 45,0 / 40,0
Рівень звукового тиску		Вис. / Серед. / Низ.	дБ(А)	36 / 34 / 33	38 / 36 / 34	40 / 38 / 36	42 / 40 / 38
Рівень звукової потужності	Охолодження	Макс.	дБ(А)	60	62	65	66
Дегідратація			л/год	2,6	3,6	4,5	5
Діаметри трубопроводів	Рідина		мм (дюйм)	Ø 9,52 (3/8)	Ø 9,52 (3/8)	Ø 9,52 (3/8)	Ø 9,52 (3/8)
	Газ		мм (дюйм)	Ø 15,88 (5/8)	Ø 15,88 (5/8)	Ø 15,88 (5/8)	Ø 15,88 (5/8)
	Дренаж	Зов. Ø / Внутр. Ø	мм	32,0 / 25,0	32,0 / 25,0	32,0 / 25,0	32,0 / 25,0
Напор вентилятора		Мін. / Макс.	Па	40 - 147	50 - 147	50 - 147	50 - 147

Зовнішній блок			Од. вим.	UU36WR.U30	UU42WR.U30	UU48WR.U30	UU60WR.U30
Подача живлення до системи				Зовнішній блок	Зовнішній блок	Зовнішній блок	Зовнішній блок
Електроживлення зовнішнього блоку			В / Ø / Гц	1 / 220-240 / 50	1 / 220-240 / 50	1 / 220-240 / 50	1 / 220-240 / 50
Кабель живлення (з заземленням)			жил x мм² (екран.)	3 x 6,0	3 x 6,0	3 x 6,0	3 x 6,0
Міжблоковий кабель (з заземленням)			жил x мм² (екран.)	4 x 0,75	4 x 0,75	4 x 0,75	4 x 0,75
Загальна потужність споживання	Охолодження	Ном.	кВт	2,43	3,45	4,0	4,75
	Нагрівання	Ном.	кВт	2,85	3,65	4,4	4,8
Робочий струм	Охолодження	Ном.	А	10	15,2	18,9	23,4
	Нагрівання	Ном.	А	12,2	16,3	21	24,3
Автоматичний вимикач (ПЗВ)			А	40	40	40	40
Габаритні розміри		Ш x В x Г	мм	950 x 1,170 x 330	950 x 1,380 x 330	950 x 1,380 x 330	950 x 1,380 x 330
Вага	Нетто		кг	87,5	87,5	87,5	87,5
Компресор	Тип			спіральний	спіральний	спіральний	спіральний
Холодоагент	Тип Холодоагента			R32	R32	R32	R32
	Заводська заправка		г	3 000	3 000	3 000	3 000
	Регулювання витрат холодоагента			EPV	EPV	EPV	EPV
Дозаправка холодоагентом при довжині трубопроводів більш 7.5 м			г/м	40	40	40	40
Витрата повітря			м³/хв	110	110	110	110
Рівень звукового тиску	Охолодження	Ном.	дБ(А)	52	52	52	52
	Нагрівання	Ном.	дБ(А)	54	54	54	54
Рівень звукової потужності	Охолодження	Макс.	дБ(А)	66	67	68	68
Діаметри трубопроводів	Рідина	Зовнішн. Ø	мм (дюйм)	Ø 9,52 (3/8)	Ø 9,52 (3/8)	Ø 9,52 (3/8)	Ø 9,52 (3/8)
	Газ	Зовнішн. Ø	мм (дюйм)	Ø 15,88 (5/8)	Ø 15,88 (5/8)	Ø 15,88 (5/8)	Ø 15,88 (5/8)
Довжина трубопроводів			м	5 - 85	5 - 85	5 - 85	5 - 85
Максимальний перепад висот (НБ - ВБ)			м	30	30	30	30
Робочий діапазон (Зовнішнє повітря)	Охолодження	Мін. - Макс.	°C ST	-15 ~ 48	-15 ~ 48	-15 ~ 48	-15 ~ 48
	Нагрівання	Мін. - Макс.	°C BT	-25 ~ 18	-25 ~ 18	-25 ~ 18	-25 ~ 18

СЕРЕДНЬОНАПІРНИЙ КАНАЛЬНИЙ ТИП

UM36R | UM42R | UM48R | UM60R

- Підтримка витрати повітря та рівня шуму на рівні розрахункового значення незалежно від напору вентилятора
- Можливість незалежного кондиціонування до 4-х приміщень за допомогою зонального контролера (ABZCA - поставляється опціонально)
- Можливість кондиціонування до 9-ти зон (9 повітропроводів) з однаковими температурними параметрами
- ІЧ-приймач вбудовано в пульт
- Дренажний насос 700 мм (ABDPG - поставляється опціонально)
- Зроблено в Південній Кореї



Зроблено в Кореї



PREMTB001

Входить у комплект поставки



PQWRHQQFDB

Купується окремо

UU37WR / UU43WR
UU49WR / UU61WR

Внутрішній блок			Од. вим.	UM36R.N20	UM42R.N20	UM48R.N30	UM60R.N30
Продуктивність	Охолодження	Мін. - Ном. - Макс.	кВт	4,5 - 10,0 - 13,0	5,0 - 12,0 - 14,5	5,5 - 13,5 - 16,0	5,9 - 15,0 - 16,3
	Нагрівання	Мін. - Ном. - Макс.	кВт	5,0 - 10,8 - 13,7	5,5 - 13,5 - 16,5	6,1 - 15,5 - 18,0	6,8 - 16,9 - 18,7
Коефіцієнт енергоефективності	Охолодження		EER	3,91	3,48	3,35	3,16
	Нагрівання		COP	3,79	3,70	3,52	3,50
Коефіцієнт сезонної енергоефективності	Охолодження		SEEP	5,62	5,50	5,51	5,45
	Нагрівання		SCOP	4,04	4,00	3,96	3,92
Клас сезонної енергоефективності	Охолодження / Нагрівання		SEER / SCOP	A+ / A+	A / A	A / A	A / A
Електроживлення внутрішнього блоку			В / Ø / Гц	220-240 / 1 / 50	220-240 / 1 / 50	220-240 / 1 / 50	220-240 / 1 / 50
Потужність споживання внутрішнього блоку	ВСД 25 Па	Мін. / Макс.	Вт	120 / 210	140 / 260	100 / 220	270 / 290
	ВСД 80 Па	Мін. / Макс.	Вт	200 / 360	230 / 380	220 / 340	300 / 430
Габаритні розміри			Ш x В x Г	1,250 x 270 x 700	1,250 x 270 x 700	1,250 x 360 x 700	1,250 x 360 x 700
Вага	Нетто		кг	38,5	38,5	43,5	43,5
Вентилятор	Витрата повітря	Вис. / Серед. / Низ.	м³/хв	32,0 / 28,0 / 24,0	38,0 / 33,0 / 28,0	40,0 / 34,0 / 28,0	50,0 / 45,0 / 40,0
Рівень звукового тиску		Вис. / Серед. / Низ.	дБ(А)	36 / 34 / 33	38 / 36 / 34	40 / 38 / 36	42 / 40 / 38
Рівень звукової потужності	Охолодження	Макс.	дБ(А)	60	62	65	66
Дегідратація			л/год	2,6	3,6	4,5	5
Діаметри трубопроводів	Рідина		мм (дюйм)	Ø 9,52 (3/8)	Ø 9,52 (3/8)	Ø 9,52 (3/8)	Ø 9,52 (3/8)
	Газ		мм (дюйм)	Ø 15,88 (5/8)	Ø 15,88 (5/8)	Ø 15,88 (5/8)	Ø 15,88 (5/8)
	Дренаж	Зов. Ø / Внутр. Ø	мм	32,0 / 25,0	32,0 / 25,0	32,0 / 25,0	32,0 / 25,0
Напор вентилятора			Мін./Макс.	Па	40 - 147	50 - 147	50 - 147

Зовнішній блок			Од. вим.	UU37WR.U30	UU43WR.U30	UU49WR.U30	UU61WR.U30
Подача живлення до системи				Зовнішній блок	Зовнішній блок	Зовнішній блок	Зовнішній блок
Електроживлення зовнішнього блоку				В / Ø / Гц	3 / 380-415 / 50	3 / 380-415 / 50	3 / 380-415 / 50
Кабель живлення (з заземленням)				жил x мм² (екран.)	5 x 2,5	5 x 2,5	5 x 2,5
Міжблоковий кабель (з заземленням)				жил x мм² (екран.)	4 x 0,75	4 x 0,75	4 x 0,75
Загальна потужність споживання	Охолодження	Ном.	кВт	2,43	3,45	4,00	4,75
	Нагрівання	Ном.	кВт	2,85	3,65	4,4	4,8
Робочий струм	Охолодження	Ном.	А	3,6	5,1	5,8	7,8
	Нагрівання	Ном.	А	4	5,4	6,4	8,1
Автоматичний вимикач (ПЗВ)				А	20	20	20
Габаритні розміри			Ш x В x Г	950 x 1,170 x 330	950 x 1,380 x 330	950 x 1,380 x 330	950 x 1,380 x 330
Вага	Нетто		кг	87,5	87,5	87,5	87,5
Компресор				Тип	спіральний	спіральний	спіральний
Холодоагент				Тип Холодоагента	R32	R32	R32
				Заводська заправка	3 000	3 000	3 000
				Регулювання витрат холодоагента	EPB	EPB	EPB
Дозаправка холодоагентом при довжині трубопроводів більш 7.5 м				г/м	40	40	40
Витрата повітря				м³/хв	110	110	110
Рівень звукового тиску	Охолодження	Ном.	дБ(А)	52	52	52	52
	Нагрівання	Ном.	дБ(А)	54	54	54	54
Рівень звукової потужності	Охолодження	Макс.	дБ(А)	66	67	68	68
Діаметри трубопроводів	Рідина	Зовніш. Ø	мм (дюйм)	Ø 9,52 (3/8)	Ø 9,52 (3/8)	Ø 9,52 (3/8)	Ø 9,52 (3/8)
	Газ	Зовніш. Ø	мм (дюйм)	Ø 15,88 (5/8)	Ø 15,88 (5/8)	Ø 15,88 (5/8)	Ø 15,88 (5/8)
Довжина трубопроводів				м	5 - 85	5 - 85	5 - 85
Максимальний перепад висот (НБ - ВБ)				м	30	30	30
Робочий діапазон (Зовнішнє повітря)	Охолодження	Мін. - Макс.	°C ST	-15 - 48	-15 - 48	-15 - 48	-15 - 48
	Нагрівання	Мін. - Макс.	°C BT	-25 - 18	-25 - 18	-25 - 18	-25 - 18

НИЗЬКОНАПІРНИЙ КАНАЛЬНИЙ ТИП

CL09R | CL12R | CL18R | CL24R

- Підтримка витрати повітря та рівня шуму на рівні розрахункового значення незалежно від напору вентилятора
- ІЧ-приймач вбудовано в пульт
- Вбудований дренажний насос 700 мм
- Зроблено в Південній Кореї



Зроблено в Кореї

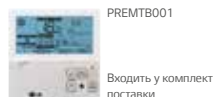

PREMTB001

Входить у комплект поставки



PQWRHQ0FDB

Купується окремо

UU09WR
UU12WR

UU18WR



UU24WR



Внутрішній блок		Од. вим.	CL09R.N20	CL12R.N20	CL18R.N20	CL24R.N30	
Продуктивність	Охолодження	Мін. - Ном. - Макс.	кВт	1,0 - 2,5 - 2,8	1,4 - 3,4 - 3,9	2,0 - 5,0 - 6,0	4,0 - 7,1 - 7,7
	Нагрівання	Мін. - Ном. - Макс.	кВт	1,2 - 3,2 - 3,4	1,6 - 4,0 - 4,6	2,2 - 6,0 - 7,2	2,0 - 7,5 - 8,2
Коефіцієнт енергоефективності	Охолодження		EER	3,90	3,42	3,30	3,3
	Нагрівання		COP	4,30	4,00	3,41	3,65
Коефіцієнт сезонної енергоефективності	Охолодження		SEEP	6,28	6,28	6,3	6,60
	Нагрівання		SCOP	4,00	4,00	3,95	4,20
Клас сезонної енергоефективності	Охолодження / Нагрівання		SEER / SCOP	A++ / A+	A++ / A+	A++ / A+	A++ / A+
Електроживлення внутрішнього блоку			В / Ø / Гц	220-240 / 1 / 50	220-240 / 1 / 50	220-240 / 1 / 50	220-240 / 1 / 50
Потужність споживання внутрішнього блоку	ВСД25Па	Мін. / Макс.	Вт	80 / 95	80 / 95	95 / 120	90 / 150
	ВСД80Па	Мін. / Макс.	Вт	80 / 100	80 / 100	100 / 140	110 / 160
Габаритні розміри			Ш x В x Г	900 x 190 x 700	900 x 190 x 700	900 x 190 x 700	1,100 x 190 x 700
Вага	Нетто			24	24	24	27
Вентилятор	Витрата повітря	Вис. / Серед. / Низ.	м³/хв	10,0 / 8,5 / 7,0	10,0 / 8,5 / 7,0	15,0 / 12,5 / 10,0	20,0 / 16,0 / 12,0
Рівень звукового тиску		Вис. / Серед. / Низ.	дБ(А)	31 / 28 / 27	31 / 28 / 27	36 / 34 / 31	39 / 35 / 32
Рівень звукової потужності	Охолодження	Макс.	дБ(А)	55	55	54	58
Дегідратація			л/год	0,5	1,1	1,6	2,6
Діаметри трубопроводів	Рідина		мм (дюйм)	Ø 6,35 (1/4)	Ø 6,35 (1/4)	Ø 6,35 (1/4)	Ø 9,52 (3/8)
	Газ		мм (дюйм)	Ø 9,52 (3/8)	Ø 9,52 (3/8)	Ø 12,7 (1/2)	Ø 15,88 (5/8)
	Дренаж	Зов. Ø / Внутр. Ø	мм	32 / 25	32 / 25	32,0 / 25,0	32,0 / 25,0
Напор вентилятора		Мін. / Макс.	Па	0 - 50	0 - 50	0 - 50	0 - 50

Зовнішній блок		Од. вим.	UU09WR.ULO	UU12WR.ULO	UU18WR.U20	UU24WR.U40	
Подача живлення до системи			Зовнішній блок	Зовнішній блок	Зовнішній блок	Зовнішній блок	
Електроживлення зовнішнього блоку			В / Ø / Гц	220-240 / 1 / 50	220-240 / 1 / 50	220-240 / 1 / 50	
Кабель живлення (з заземленням)			жил x мм² (екран.)	3 x 2,5	3 x 2,5	3 x 2,5	
Міжблоковий кабель (з заземленням)			жил x мм² (екран.)	4 x 0,75	4 x 0,75	4 x 0,75	
Загальна потужність споживання	Охолодження	Ном.	кВт	0,64	0,99	1,52	2,15
	Нагрівання	Ном.	кВт	0,74	1	1,76	2,06
Робочий струм	Охолодження	Ном.	А	2,7	4,3	7,1	8,6
	Нагрівання	Ном.	А	3,5	5	7,5	8,8
Автоматичний вимикач (ПЗВ)			А	15	15	20	25
Габаритні розміри			Ш x В x Г	770 x 545 x 288	770 x 545 x 288	870 x 650 x 330	950 x 834 x 330
Вага	Нетто		кг	33,8	33,8	44,8	56,1
Компресор	Тип			двороторний спіральний	двороторний спіральний	двороторний спіральний	двороторний спіральний
Холодоагент	Тип Холодоагента		г	R32	R32	R32	R32
	Заводська заправка		г	900	900	1 100	1 600
	Регулювання витрат холодоагента		г/м	EPB	EPB	EPB	EPB
Дозаправка холодоагентом при довжині трубопроводів більш 7,5 м			г/м	20	20	20	35
Витрата повітря			м³/хв	32	32	50	58
Рівень звукового тиску	Охолодження	Ном.	дБ(А)	47	49	47	48
	Нагрівання	Ном.	дБ(А)	50	52	52	52
Рівень звукової потужності	Охолодження	Макс.	дБ(А)	65	65	63	67
Діаметри трубопроводів	Рідина	Зовнішн. Ø	мм (дюйм)	Ø 6,35 (1/4)	Ø 6,35 (1/4)	Ø 6,35 (1/4)	Ø 9,52 (3/8)
	Газ	Зовнішн. Ø	мм (дюйм)	Ø 9,52 (3/8)	Ø 9,52 (3/8)	Ø 12,7 (1/2)	Ø 15,88 (5/8)
Довжина трубопроводів			м	5-20	5-20	5 - 30	5 - 50
Максимальний перепад висот (НБ - ВБ)			м	15	15	30	30
Робочий діапазон (Зовнішнє повітря)	Охолодження	Мін. - Макс.	°C ST	-15 - 48	-15 - 48	-15 - 48	-15 - 48
	Нагрівання	Мін. - Макс.	°C BT	-18 - 18	-18 - 18	-18 - 18	-18 - 18

СТЕЛЬОВИЙ ТИП UV18R | UV24R

- Розподіл повітря по горизонталі та вертикалі
- Робота по двом температурним датчикам (при підключенні дротового пульта)
- Сучасний дизайн
- Розроблено у Південній Кореї



Внутрішній блок			Од. вим.	UV18R.N10	UV24R.N10
Продуктивність	Охолодження	Мін. - Ном. - Макс.	кВт	1,9 - 5,0 - 6,0	2,8 - 6,8 - 7,5
	Нагрівання	Мін. - Ном. - Макс.	кВт	2,0 - 5,2 - 6,3	3,0 - 7,5 - 8,3
Коефіцієнт енергоефективності	Охолодження		EER	3,62	3,45
	Нагрівання		COP	3,42	3,40
Коефіцієнт сезонної енергоефективності	Охолодження		SEEP	6,5	7,10
	Нагрівання		SCOP	4,3	4,30
Клас сезонної енергоефективності	Охолодження / Нагрівання		SEER / SCOP	A++ / A+	A++ / A+
Електроживлення внутрішнього блоку			В / Ø / Гц	220-240 / 1 / 50	220-240 / 1 / 50
Потужність споживання внутрішнього блоку			Мін. / Ном. / Макс.	Вт	40 / 60
Габаритні розміри			Ш x В x Г	мм	1,200 x 235 x 690
Вага	Нетто			мм	28
Вентилятор	Витрата повітря	Вис. / Серед. / Низ.	м³/хв	13,0 / 12,0 / 11,0	16,0 / 15,0 / 14,0
Рівень звукового тиску		Вис. / Серед. / Низ.	дБ(А)	42 / 40 / 39	44 / 43 / 41
Рівень звукової потужності	Охолодження	Макс.	дБ(А)	55	61
Дегідратація			л/год	1,9	3
Діаметри трубопроводів	Рідина		мм (дюйм)	Ø 6,35 (1/4)	Ø 9,52 (3/8)
	Газ		мм (дюйм)	Ø 12,7 (1/2)	Ø 15,88 (5/8)
	Дренаж	Зов. Ø / Внутр. Ø	мм	32,0 / 25,0	32,0 / 25,0

Зовнішній блок			Од. вим.	UU18WR.U20	UU24WR.U40
Подача живлення до системи				Зовнішній блок	Зовнішній блок
Електроживлення зовнішнього блоку			В / Ø / Гц	220-240 / 1 / 50	220-240 / 1 / 50
Кабель живлення (з заземленням)			жил x мм² (екран.)	3 x 2,5	3 x 2,5
Міжблоковий кабель (з заземленням)			жил x мм² (екран.)	4 x 0,75	4 x 0,75
Загальна потужність споживання	Охолодження	Ном.	кВт	1,56	1,94
	Нагрівання	Ном.	кВт	1,66	2,00
Робочий струм	Охолодження	Ном.	А	7,1	8,6
	Нагрівання	Ном.	А	7,5	8,8
Автоматичний вимикач (ПЗВ)			А	20	25
Габаритні розміри			Ш x В x Г	мм	870 x 650 x 330
Вага	Нетто			кг	44,8
Компресор	Тип			двороторний спіральний	двороторний спіральний
Холодоагент	Тип Холодоагента			R32	R32
	Заводська заправка		г	1 100	1 600
	Регулювання витрат холодоагента			EPB	EPB
Дозаправка холодоагентом при довжині трубопроводів більш 7.5 м			г/м	20	35
Витрата повітря			м³/хв	50	58
Рівень звукового тиску	Охолодження	Ном.	дБ(А)	47	48
	Нагрівання	Ном.	дБ(А)	52	52
Рівень звукової потужності	Охолодження	Макс.	дБ(А)	63	67
Діаметри трубопроводів	Рідина	Зовнішн. Ø	мм (дюйм)	Ø 6,35 (1/4)	Ø 9,52 (3/8)
	Газ	Зовнішн. Ø	мм (дюйм)	Ø 12,7 (1/2)	Ø 15,88 (5/8)
Довжина трубопроводів			м	5 - 30	5 - 50
Максимальний перепад висот (НБ - ВБ)			м	30	30
Робочий діапазон (Зовнішнє повітря)	Охолодження	Мін. - Макс.	°C ST	-15 - 48	-15 - 48
	Нагрівання	Мін. - Макс.	°C BT	-18 - 18	-18 - 18



Серія Ultra Inverter R32

СТЕЛЬОВИЙ ТИП

UV36R | UV42R | UV48R | UV60R

- Розподіл повітря по горизонталі та вертикалі
- Робота по двом температурним датчикам (при підключенні дротового пульта)
- Сучасний дизайн
- Розроблено у Південній Кореї



PREMTB001

Купується окремо



PQWRHQ0FDB

Входить у комплект поставки

UU36WR / UU42WR
UU48WR / UU60WR



Внутрішній блок		Од. вим.	UV36R.N20	UV42R.N20	UV48R.N20	UV60R.N20	
Продуктивність	Охолодження	Мін. - Ном. - Макс.	кВт	4,5 - 9,5 - 13,0	5,0 - 12,0 - 14,5	5,5 - 13,5 - 16,0	5,7 - 14,4 - 15,7
	Нагрівання	Мін. - Ном. - Макс.	кВт	5,0 - 10,8 - 13,7	5,5 - 13,5 - 16,5	6,1 - 15,5 - 18,0	6,8 - 16,9 - 18,7
Коефіцієнт енергоефективності	Охолодження		EER	4,13	3,28	3,23	2,94
	Нагрівання		COP	3,93	3,37	3,16	3,03
Коефіцієнт сезонної енергоефективності	Охолодження		SEEP	5,62	5,50	5,51	5,45
	Нагрівання		SCOP	4,04	4,00	3,96	3,92
Клас сезонної енергоефективності	Охолодження / Нагрівання		SEER / SCOP	A+ / A+	A / A	A / A	A / A
Електроживлення внутрішнього блоку			В / Ø / Гц	220-240 / 1 / 50	220-240 / 1 / 50	220-240 / 1 / 50	220-240 / 1 / 50
Потужність споживання внутрішнього блоку		Мін. / Ном. / Макс.	Вт	30 / 180	30 / 180	30 / 180	30 / 180
Габаритні розміри		Ш x В x Г	мм	1,600 x 690 x 235	1,600 x 690 x 235	1,600 x 690 x 235	1,600 x 690 x 235
Вага		Нетто		36,5	36,5	36,5	36,5
Вентилятор		Витрата повітря	Вис. / Серед. / Низ.	м³/хв	28,0 / 24,0 / 20,0	28,0 / 24,0 / 20,0	30,0 / 25,0 / 20,0
Рівень звукового тиску		Вис. / Серед. / Низ.	дБ(А)	46 / 43 / 40	46 / 43 / 40	48 / 44 / 40	48 / 44 / 40
Рівень звукової потужності		Охолодження	Макс.	дБ(А)	63	63	63
Дегідратація			л/год	3,8	5,8	6,3	7,1
Діаметри трубопроводів	Рідина		мм (дюйм)	Ø 9,52 (3/8)	Ø 9,52 (3/8)	Ø 9,52 (3/8)	Ø 9,52 (3/8)
	Газ		мм (дюйм)	Ø 15,88 (5/8)	Ø 15,88 (5/8)	Ø 15,88 (5/8)	Ø 15,88 (5/8)
	Дренаж	Зов. Ø / Внутр. Ø	мм	32,0 / 25,0	32,0 / 25,0	32,0 / 25,0	32,0 / 25,0

Зовнішній блок		Од. вим.	UU36WR.U30	UU42WR.U30	UU48WR.U30	UU60WR.U30	
Подача живлення до системи			Зовнішній блок	Зовнішній блок	Зовнішній блок	Зовнішній блок	
Електроживлення зовнішнього блоку			В / Ø / Гц	1 / 220-240 / 50	1 / 220-240 / 50	1 / 220-240 / 50	
Кабель живлення (з заземленням)		жил x мм² (екран.)		3 x 6,0	3 x 6,0	3 x 6,0	
Міжблоковий кабель (з заземленням)		жил x мм² (екран.)		4 x 0,75	4 x 0,75	4 x 0,75	
Загальна потужність споживання	Охолодження	Ном.	кВт	2,47	3,5	4,35	5,38
	Нагрівання	Ном.	кВт	2,8	3,75	4,82	5,6
Робочий струм	Охолодження	Ном.	А	10	15,2	18,9	23,4
	Нагрівання	Ном.	А	12,2	16,3	21	24,3
Автоматичний вимикач (ПЗВ)			А	40	40	40	
Габаритні розміри		Ш x В x Г	мм	950 x 1,380 x 330	950 x 1,380 x 330	950 x 1,380 x 330	
Вага		Нетто	кг	87,5	87,5	87,5	
Компресор		Тип		спіральний	спіральний	спіральний	
Холодоагент		Тип Холодоагента		R32	R32	R32	
		Заводська заправка	г	3 000	3 000	3 000	
		Регулювання витрат холодоагента		EPB	EPB	EPB	
Дозаправка холодоагентом при довжині трубопроводів більш 7.5 м			г/м	40	40	40	
Витрата повітря			м³/хв	110	110	110	
Рівень звукового тиску	Охолодження	Ном.	дБ(А)	52	52	52	
	Нагрівання	Ном.	дБ(А)	54	54	54	
Рівень звукової потужності		Охолодження	Макс.	дБ(А)	66	67	
Діаметри трубопроводів	Рідина	Зовнішн. Ø	мм (дюйм)	Ø 9,52 (3/8)	Ø 9,52 (3/8)	Ø 9,52 (3/8)	
	Газ	Зовнішн. Ø	мм (дюйм)	Ø 15,88 (5/8)	Ø 15,88 (5/8)	Ø 15,88 (5/8)	
Довжина трубопроводів			м	5 - 85	5 - 85	5 - 85	
Максимальний перепад висот (НБ - ВБ)			м	30	30	30	
Робочий діапазон (Зовнішнє повітря)	Охолодження	Мін. - Макс.	°C ST	-15 - 48	-15 - 48	-15 - 48	
	Нагрівання	Мін. - Макс.	°C BT	-25 - 18	-25 - 18	-25 - 18	

СТЕЛЬОВИЙ ТИП

UV36R | UV42R | UV48R | UV60R

- Розподіл повітря по горизонталі та вертикалі
- Робота по двом температурним датчикам (при підключенні дротового пульта)
- Сучасний дизайн
- Розроблено у Південній Кореї

 UU37WR / UU43WR
 UU49WR / UU61WR

Внутрішній блок		Од. вим.	UV36R.N20	UV42R.N20	UV48R.N20	UV60R.N20		
Продуктивність	Охолодження	Мін. - Ном. - Макс.	кВт	4,5 ~ 10,0 ~ 13,0	5,0 ~ 12,0 ~ 14,5	5,5 ~ 13,5 ~ 16,0	5,9 ~ 15,0 ~ 16,3	
	Нагрівання	Мін. - Ном. - Макс.	кВт	5,0 ~ 10,8 ~ 13,7	5,5 ~ 13,5 ~ 16,5	6,1 ~ 15,5 ~ 18,0	6,8 ~ 16,9 ~ 18,7	
Коефіцієнт енергоефективності	Охолодження		EER	4,13	3,28	3,23	2,94	
	Нагрівання		COP	3,93	3,37	3,16	3,03	
Коефіцієнт сезонної енергоефективності	Охолодження		SEEP	5,62	5,50	5,51	5,45	
	Нагрівання		SCOP	4,04	4,00	3,96	3,92	
Клас сезонної енергоефективності	Охолодження / Нагрівання		SEER / SCOP	A+ / A+	A / A	A / A	A / A	
Електроживлення внутрішнього блоку			В / Ø / Гц	220-240 / 1 / 50	220-240 / 1 / 50	220-240 / 1 / 50	220-240 / 1 / 50	
Потужність споживання внутрішнього блоку		Мін. / Ном. / Макс.	Вт	30 / 180	30 / 180	30 / 180	30 / 180	
Габаритні розміри		Ш x В x Г	мм	1,600 x 690 x 235	1,600 x 690 x 235	1,600 x 690 x 235	1,600 x 690 x 235	
Вага		Нетто		36,5	36,5	36,5	36,5	
Вентилятор		Витрата повітря	Вис. / Серед. / Низ.	м³/хв	28,0 / 24,0 / 20,0	28,0 / 24,0 / 20,0	30,0 / 25,0 / 20,0	30,0 / 25,0 / 20,0
Рівень звукового тиску		Вис. / Серед. / Низ.	дБ(А)	46 / 43 / 40	46 / 43 / 40	48 / 44 / 40	48 / 44 / 40	
Рівень звукової потужності		Охолодження	Макс.	дБ(А)	63	63	63	
Дегідратація			л/год	3,8	5,8	6,3	7,1	
Діаметри трубопроводів	Рідина		мм (дюйм)	Ø 9,52 (3/8)	Ø 9,52 (3/8)	Ø 9,52 (3/8)	Ø 9,52 (3/8)	
	Газ		мм (дюйм)	Ø 15,88 (5/8)	Ø 15,88 (5/8)	Ø 15,88 (5/8)	Ø 15,88 (5/8)	
	Дренаж	Зов. Ø / Внутр. Ø	мм	32,0 / 25,0	32,0 / 25,0	32,0 / 25,0	32,0 / 25,0	

Зовнішній блок		Од. вим.	UU37WR.U30	UU43WR.U30	UU49WR.U30	UU61WR.U30	
Подача живлення до системи			Зовнішній блок	Зовнішній блок	Зовнішній блок	Зовнішній блок	
Електроживлення зовнішнього блоку			В / Ø / Гц	3 / 380-415 / 50	3 / 380-415 / 50	3 / 380-415 / 50	3 / 380-415 / 50
Кабель живлення (з заземленням)			жил x мм² (екран.)	5 x 2,5	5 x 2,5	5 x 2,5	5 x 2,5
Міжблоковий кабель (з заземленням)			жил x мм² (екран.)	4 x 0,75	4 x 0,75	4 x 0,75	4 x 0,75
Загальна потужність споживання	Охолодження	Ном.	кВт	2,43	3,45	4	4,75
	Нагрівання	Ном.	кВт	2,85	3,65	4,4	4,8
Робочий струм	Охолодження	Ном.	А	3,6	5,1	5,8	7,8
	Нагрівання	Ном.	А	4	5,4	6,4	8,1
Автоматичний вимикач (ПЗВ)			А	20	20	20	20
Габаритні розміри		Ш x В x Г	мм	950 x 1,380 x 330	950 x 1,380 x 330	950 x 1,380 x 330	950 x 1,380 x 330
Вага		Нетто	кг	87,5	87,5	87,5	87,5
Компресор		Тип		спіральний	спіральний	спіральний	спіральний
Холодоагент		Тип Холодоагента		R32	R32	R32	R32
		Заводська заправка	г	3 000	3 000	3 000	3 000
		Регулювання витрат холодоагента		EPB	EPB	EPB	EPB
Дозаправка холодоагентом при довжині трубопроводів більш 7.5 м			г/м	40	40	40	40
Витрата повітря			м³/хв	110	110	110	110
Рівень звукового тиску	Охолодження	Ном.	дБ(А)	52	52	52	52
	Нагрівання	Ном.	дБ(А)	54	54	54	54
Рівень звукової потужності		Охолодження	Макс.	дБ(А)	66	67	68
Діаметри трубопроводів	Рідина	Зовнішн. Ø	мм (дюйм)	Ø 9,52 (3/8)	Ø 9,52 (3/8)	Ø 9,52 (3/8)	Ø 9,52 (3/8)
	Газ	Зовнішн. Ø	мм (дюйм)	Ø 15,88 (5/8)	Ø 15,88 (5/8)	Ø 15,88 (5/8)	Ø 15,88 (5/8)
Довжина трубопроводів			м	5 - 85	5 - 85	5 - 85	5 - 85
Максимальний перепад висот (НБ - ВБ)			м	30	30	30	30
Робочий діапазон (Зовнішнє повітря)	Охолодження	Мін. - Макс.	°C ST	-15 - 48	-15 - 48	-15 - 48	-15 - 48
	Нагрівання	Мін. - Макс.	°C BT	-25 - 18	-25 - 18	-25 - 18	-25 - 18

Серія High Inverter

НАСТІННИЙ ТИП

UJ30 | UJ36

- Новий настінний внутрішній блок напівпромислової серії відрізняється стильним дизайном та поліпшеними матеріалами корпусу.
- Технологія Jet Cool (швидке охолодження)
- Зроблено у Південній Кореї



Зроблено в Кореї



PREMTB001

Купується окремо



PQWRHQFDB

Входить у комплект поставки



UJ30W



UJ36W

Внутрішній блок				UJ30.NV2R0	UJ36.NV2R0
Продуктивність	Охолодження	Мін. - Ном. - Макс	кВт	3,5 - 7,8 - 8,5	4,0 - 9,5 - 10,5
	Нагрівання	Мін. - Ном. - Макс	кВт	4,0 - 8,4 - 9,2	4,4 - 10,5 - 11,5
Загальна потужність споживання (номінал)	Охолодження	Ном.	кВт	2,5 (0,81 - 3,5)	2,82 (0,99 - 4,12)
	Нагрівання	Ном.	кВт	2,72 (0,95 - 4,0)	3,09 (1,08 - 4,62)
Робочий струм	Охолодження / Нагрівання		A	0,5	0,6
Подача живлення до системи				Зовнішній блок	Зовнішній блок
Електроживлення внутрішнього блоку				Ø / В / Гц	1 / 220 - 240 / 50
Коефіцієнт енергоефективності	Охолодження	EER		3,22	3,55
	Нагрівання	COP		3,31	3,56
Діапазон робочих температур	Охолодження		°C CT	От -15 до 48	От -15 до 48
	Нагрівання		°C BT	От -18 до 18	От -18 до 18
Витрата повітря		Вис. / Серед. / Низ.	м ³ /хв	22 / 19 / 16	27 / 24 / 20
Рівень шуму		Вис. / Серед. / Низ.	дБ(A)±3	45 / 42 / 40	48 / 45 / 41
Дегідратація			л/год	3,0	3,4
Габаритні розміри	Корпус	Ш x В x Г	мм	1190 x 346 x 265	1190 x 346 x 265
Маса	Корпус	Нетто	кг	15,7	16,0
	Рідина		мм (дюйм)	9,52 (3/8)	9,52 (3/8)
Діаметри трубопроводів	Газ		мм (дюйм)	15,88 (5/8)	15,88 (5/8)
	Дренаж		мм	16	16

Зовнішній блок				UU30W.U42R0	UU36W.U02R0
Компресор	Тип			Дваторторний ротаційний	Дваторторний ротаційний
Холодоагент	Кількість		г	2000	2800
	Тип			R410A	R410A
Рівень шуму		Вис. / Низ.	дБ(A)±3	52 / 48	53 / 51
Розміри	Ш x В x Г		мм	950 x 834 x 330	950 x 1170 x 330
Маса	Нетто		кг	60	81
Діаметри трубопроводів	Рідина		мм (дюйм)	9,52 (3/8)	9,52 (3/8)
	Газ		мм (дюйм)	15,88 (5/8)	15,88 (5/8)
Автоматичний вимикач (ПЗВ)			A	32	32
Кабель живлення (з заземленням)			Кількість жил x мм ²	3 x 2,5	3 x 5,0
Міжблоковий кабель (з заземленням)			Кількість жил x мм ²	4 x 0,75	4 x 0,75
Макс. Довжина трубопроводів/перепад висот			м	50 / 30	50 / 30
Електроживлення зовнішнього блоку			Ø / В / Гц	1 / 220 - 240 / 50	1 / 220 - 240 / 50
Робочий струм	Нагрівання/Охолодження		A	10,83 / 11,82	12,25 / 13,43
Витрата повітря			м ³ /хв	58	32 x 2
Дозаправка Холодоагента (трасса>7,5м)			г/л	40	40

Акcesуари:

PQCSZ250S0 - центральний контролер AC EZ для управління групою до 32 внутрішніх блоків

PMNFP14A1 - плата PI485. Перетворювач протоколу системи кондиціонування LG у протокол RS485 центрального контролера

PDRYCB400 - модуль сухого контакту для підключення розмикаючих пристроїв

ДОДАТКОВЕ ОБЛАДНАННЯ

Бездротовий пульт керування

PQWRHQ0FDB

- Команди: Увімк./Вимк., Частота обертання вент-ра, тем-ра повітря
- Індикатор режиму роботи
- ІЧ-приймач вбудований
- Температурний датчик вбудований
- Режим роботи змінюється з центрального контролера
- Підсвічування екрану



Спрощений центральний контролер AC EZ

PQCSZ250S0

- Команди: Вкл. / Вимк., Частота обертання вент-ра, режим роботи, тем-ра повітря
- Максимальне управління до 32 внутрішніх блоків
- Індикатор режиму роботи
- Графік роботи до 8 подій
- Блокування індивідуальних пультів керування
- Електроживлення DC 12В



Спрощений центральний контролер AC EZ Touch

PACSEZA000

- Команди: Увімк./Вимк., Частота обертання вентилятора, режим роботи, температура повітря
- Максимальне управління до 64 внутрішніх блоків
- Віддалений доступ через мережу Інтернет (Потрібне привласнення публічної IP-адреси)
- Індикатор режиму роботи
- Графік роботи до 8 подій
- Блокування індивідуальних пультів управління
- Електроживлення DC 12В



Автоматичне переміщення передньої панелі

PTEGMO

Дана опція дозволяє автоматично опускати та піднімати передню панель та спрощує процес очищення повітряного фільтра.

- Максимальна висота опускання панелі 4,2м
- Автоматичне вирівнювання панелі при опусканні
- Використовується з усіма моделями внутрішніх блоків касетного типу, з якими застосовується декоративна панель RT-UMC1
- У комплект поставки входить решітка, підйомний механізм, бездротовий ПДУ та комплект для монтажу, включаючи інструкцію

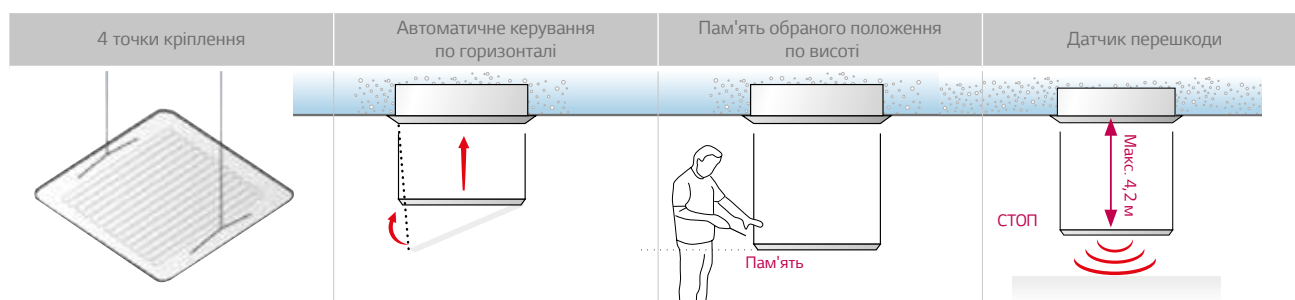

Декоративний корпус для внутрішнього блоку

PTDCM / PTDCQ

- Дозволяють зберегти витончений інтер'єр приміщення
- Закривають бічні сторони внутрішнього блоку
- Можливість використання внутрішнього блоку касетного типу при відсутності підвісної стелі

Модель	Передня панель
PTDCM	PT-UMC1
PTDCQ	PT-UQC



Модулі зовнішніх сигналів

PDRYCB000 / PDRYCB400



Модель	PDRYCB000	PDRYCB400
Кількість зовнішніх сигналів	1 сигнал	2 сигнали
Електроживлення	AC 220В від зовнішнього джерела живлення	DC 5В / 12В від плати управління внутрішнього блоку
Сигнал без напруги/під напругою	-	✓
Керування Вкл./Викл.	✓	✓
Блокування та розблокування	-	✓
Керування частотою обертання вентилятора	-	✓
Відключення режиму нагрівання	-	✓
Енергозберігаючий режим	-	✓
Встановлення температури	-	✓
Відображення несправностей	✓	✓
Моніторинг роботи	✓	✓

Плата PI485

PMNFP14A1

PI 485 перетворювач протоколу системи кондиціонування LG у протокол RS485 центрального контролера.



Дренажний насос

ABDPG

Необхідний для ефективного видалення конденсату у випадках, якщо природне видалення вологи затруднене або не здійснюється у повному обсязі.

- Напір 700 мм
- Сумісний з усіма середньо- та високонапірними моделями
- У низьконапірних моделях насос встановлений штатно
- У комплект поставки входить дренажний насос (AC 220 ~ 240В, 50 Гц), комплект для монтажу, включаючи інструкцію



ДОДАТКОВЕ ОБЛАДНАННЯ

Незалежне зональне управління

ABZCA

Призначений для індивідуального управління розподілом повітря при використанні мережі повітропроводів, підключених до блоку каналного типу.

- Незалежне керування зонами (групами приміщень).
- Максимум 4 зони
- Індивідуальне управління температурою у кожній із зон
- Автоматичний контроль роботи заслонок
- Автоматичний контроль швидкості обертання вентилятора

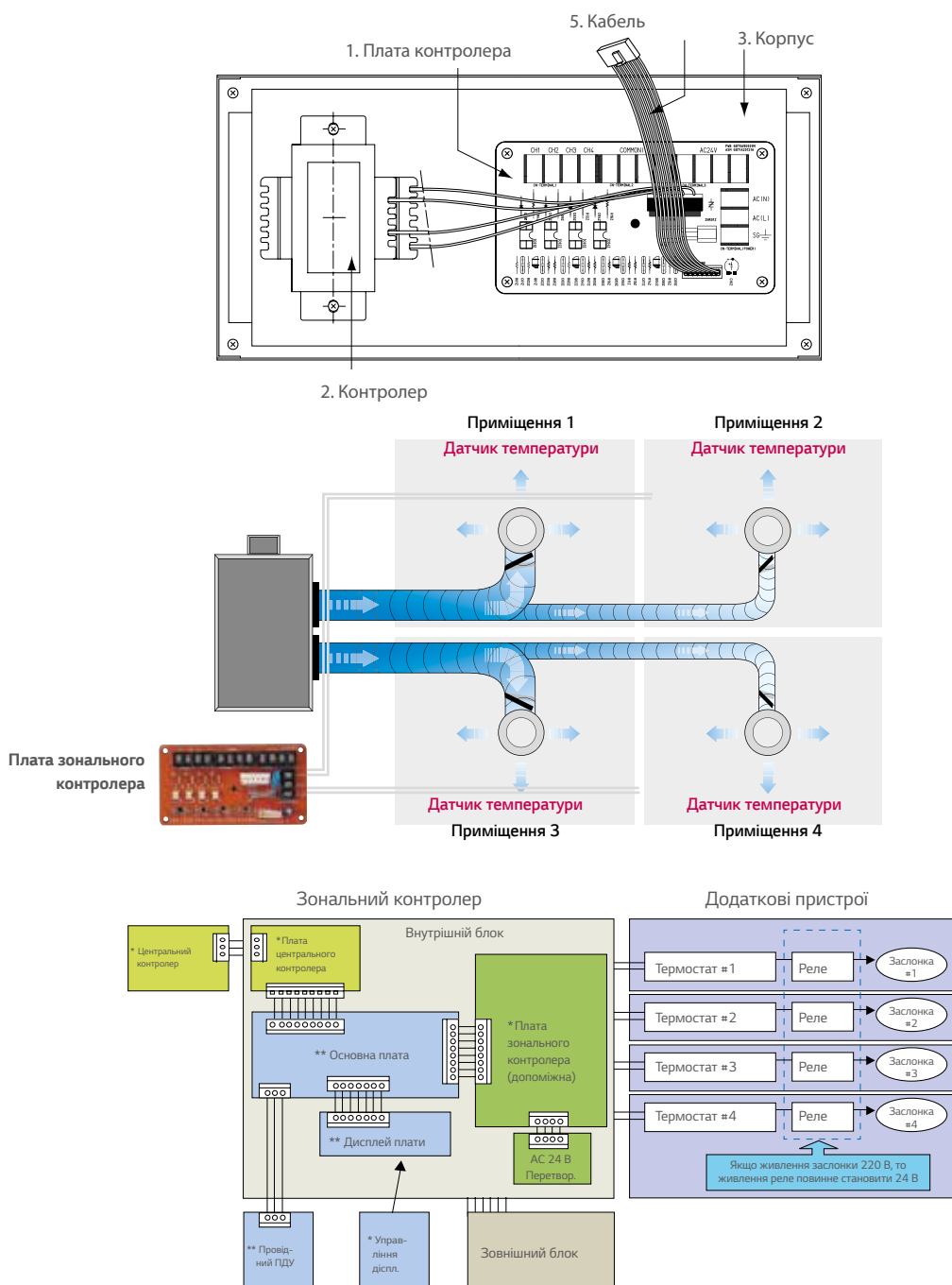

LG Wi-Fi МОДЕМ

Керуйте кондиціонерами LG за допомогою смартфонів на Android або IOS.



PWFMD200

Особливості та переваги

- Керування кондиціонером у будь-який час і з будь-якого місця, де є Wi-Fi.
- Можливість перевірити чи вимкнено кондиціонер, коли користувач відсутній (енергозберігаючий режим), і завчасне включення кондиціонера перед входом у приміщення (підвищений комфорт).
- Доступний мобільний додаток LG для управління побутовою технікою (SmartThinQ)
- Просте керування для різних функцій
 - Увімк./Вимк.
 - Режим роботи
 - Поточна / встановлена температура
 - Швидкість вентилятора
 - Регулювання жалюзі
 - Резервування (Таймер сну, увімкнення/відключення)
 - Моніторинг енергоспоживання
 - Стан фільтра
 - Перевірка помилок

Модель	PWFMD200
Розмір (Ш x В x Г, мм)	48 x 68 x 14
Сумісність	Внутрішні блоки напівпромислової серії Ultra Inverter R32 ³⁾
Тип підключення	Внутрішній блок 1:1
Частота з'єднання	2.4 GHz
Стандарт бездротового зв'язку	IEEE 802.11b/g/n
Мобільний додаток	LG SmartThinQ (Android v4.1 (Jellybean) чи вище, iPhone iOS 9.0 чи вище)
Опційний подовжувач кабелю	PWVREW000 (довжина 10 м)

- 1) Керування жалюзі може бути неможливим в залежності від типу внутрішнього блоку
- 2) Для цієї функції потрібне встановлення централізованого контролера LG i PDI
- 3) Для перевірки сумісності з внутрішнім блоком, будь ласка, зв'яжіться з регіональним офісом LG

Примітка:

1. Функціональність може відрізнятися залежно від моделі внутрішнього блоку
2. Інтерфейс програми повинен бути переглянутий для поліпшення його дизайну та змісту
3. Додаток оптимізовано для використання на смартфоні, тому він може працювати нестабільно з планшетними пристроями.

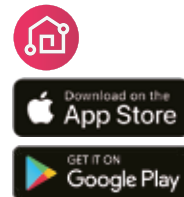

Принципова схема

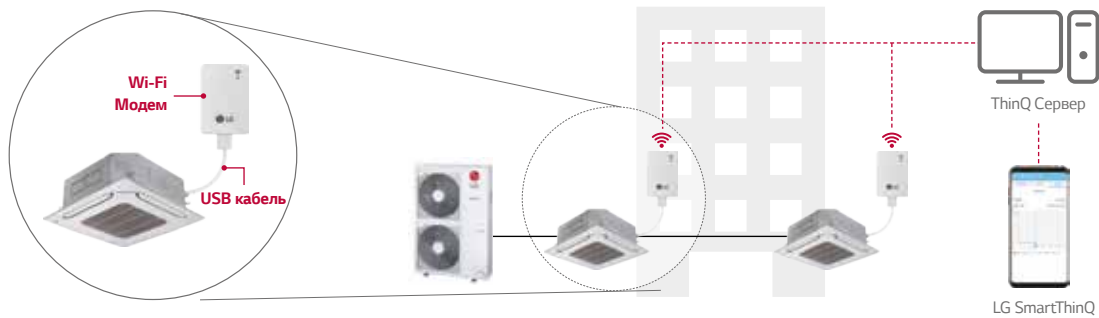

- * Встановіть додаток "LG SmartThinQ" з Google market або Appstore.
- * Має бути доступний інтернет з підключенням через Wi-Fi

Принцип встановлення

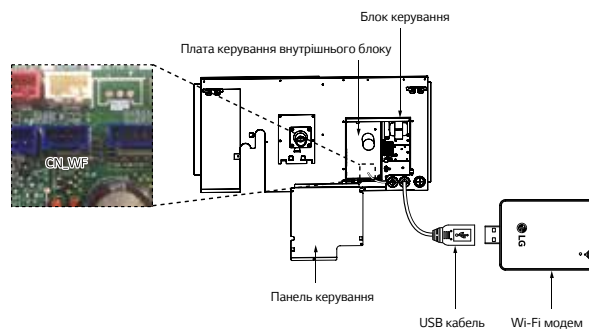

* Кожний внутрішній блок має місце для встановлення Wi-Fi модему всередині пристрою, при необхідності його можна встановити зовні.

КОМПЛЕКТ ПІДКЛЮЧЕННЯ ВИПАРНИКА

Використання зовнішніх блоків в якості ККБ

КОМПЛЕКТИ ПІДКЛЮЧЕННЯ

РАНСМ000
РАНСМ000



Характеристики

МОДЕЛЬ	КОМБІНАЦІЇ		ОПИС	ГАБАРИТНІ РОЗМІРИ (ММ)		
	ЗОВНІШНІ БЛОКИ	ЦЕНТРАЛЬНИЙ КОНТРОЛЕР		Ш	В	Г
РАНСМ000	Напівпромисловий	•	Контроль за температурою витяжного повітря за допомогою пульта керування LG \ центрального контролера \ щита управління системою вентиляції	300	300	155
РАНСМ000	Напівпромисловий	•	Контроль за температурою повітря, що подається за допомогою пульта управління LG \ центрального контролера \ щита управління системою вентиляції	380	300	155

Список функцій комплектів підключення

СПИСОК ФУНКЦІЙ		РАНСМ000	РАНСМ000	ПРИМІТКИ
Управління	Робота комплектів	Увімк.\Вимк.	Увімк.\Вимк.	
	Режими роботи комплектів ¹⁾	Охолодження / Нагрівання	Охолодження / Нагрівання	
	Температура витяжного повітря	16-30°C	-	
	Температура повітря що подається ²⁾	-	16-30°C	Доступно тільки при використанні центрального контролера LG або щита управління системою вентиляції за допомогою протоколу Modbus
	Швидкість вентилятора ³⁾	Низ / Серед / Вис	Низ / Серед / Вис	
	Прмусове увімк/вимк термостату	Увімк.\Вимк.	-	Доступно при використанні щита управління системою вентиляції через контакт увімк.\вимк.
	Регулювання продуктивності	-	•	Доступно при використанні щита управління системою вентиляції за допомогою протоколу Modbus або контактів увімк.\вимк.
Моніторинг	Робота комплектів	Увімк.\Вимк.	Увімк.\Вимк.	
	Режими роботи комплектів ¹⁾	Охолодження / Нагрівання	Охолодження / Нагрівання	Доступно при використанні щита управління системою вентиляції за допомогою протоколу Modbus або центрального контролера LG
	Швидкість вентилятора	Низ / Серед / Вис	Низ / Серед / Вис	
	Сигнал аварії	•	•	
	Увімк/вимк. компресора	Увімк.\Вимк.	Увімк.\Вимк.	Доступно при використанні щита управління системою вентиляції за допомогою протоколу Modbus або індивідуального контролера LG

1) Доступний режим роботи залежить від налаштувань комплексу керування.

2) Даний діапазон може бути іншим залежно від типу контролера.

3) Для контролю та моніторингу швидкості вентилятора, він повинен бути приєднаний до цифрового виходу комплексу вентилятора.

* Деякі функції можуть бути недоступні залежно від налаштувань комплексу. Детальна інформація представлена у технічному каталозі

Таблиця комбінацій

ІНВЕРТОРНІ ЗОВНІШНІ БЛОКИ (1 фаза)

		UU18WC / UU18WR	UU24WC / UU24WR	UU30WC	UU36WC / UU36WR	UU42WR	UU48WR	UU60WR
Продуктивність	Охолодження кВт	4.7	7.7	8.0	10.0	12.5	13.9	14.6
	Нагрівання кВт	5.5	8.0	9.0	11.0	14.0	15.4	16.9
Комплекти підключення	РАНСМ000	•	•	•	•	•	•	•
	РАНСМ000	•	•	•	-	-	-	-

ІНВЕРТОРНІ ЗОВНІШНІ БЛОКИ (3 фази)

		UU37WR	UU43WR	UU49WR / UU49WC1	UU61WR / UU461WC1	UU70W	UU85W
Продуктивність	Охолодження кВт	10.0	12.5	13.9	14.6	19.0	23.0
	Нагрівання кВт	11.0	14.0	15.4	16.9	22.4	27.0
Комплекти підключення	РАНСМ000	•	•	•	•	•	•
	РАНСМ000	-	-	-	-	•	•

Схема підключення

Напівпромислове обладнання невеликої продуктивності: контроль температури у приміщенні та температури зворотного повітря

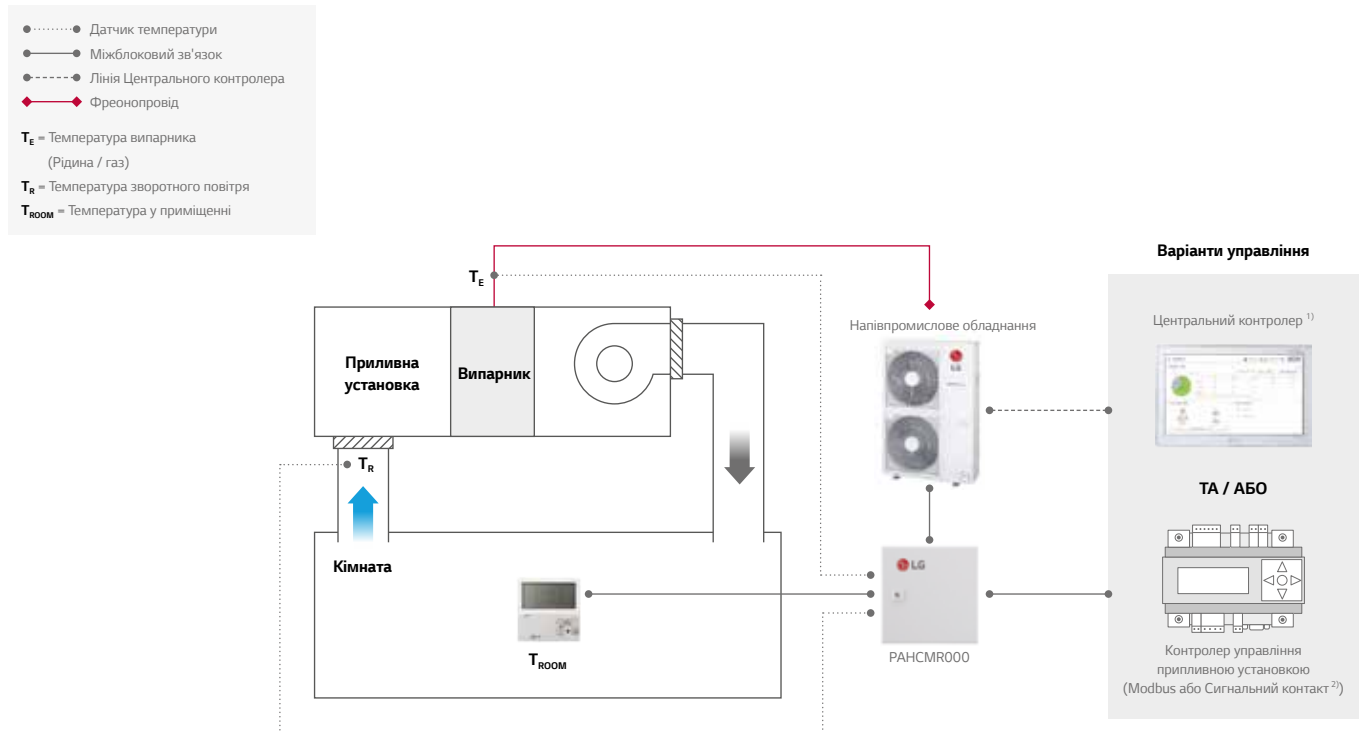

Напівпромислове обладнання невеликої продуктивності: контроль температури повітря, що подається у приміщення

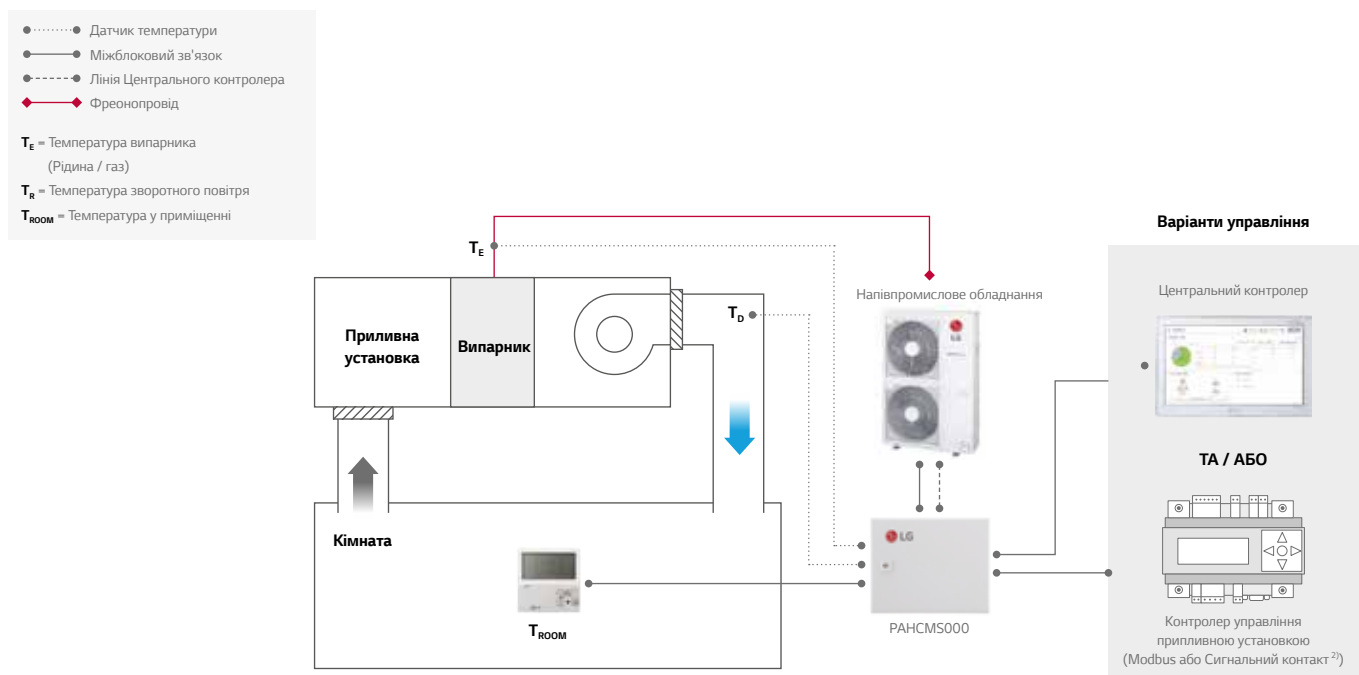

1) P1485 (PMNFP14A1) потрібно для централізованого контролера.

2) У разі застосування пульта керування LG\центрального контролера\щита керування системою вентиляції з контактним сигналом, температура що нагнітається повинна вимірюватися та контролюватися з пульта керування LG\центрального контролера\щита керування системою вентиляції.

Примітка: для більш докладної інформації, будь ласка, зверніться до технічного каталогу

ГАБАРИТНІ РОЗМІРИ БЛОКІВ

НАСТІННІ

MA09R.NF1 / MA12R.NF1

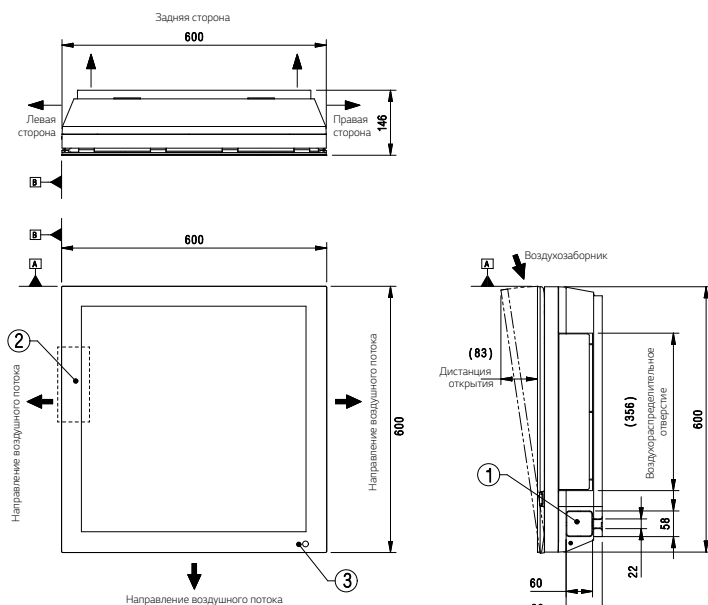

№.	Опис
1	Отвір для трубопроводу та кабелю
2	Блок для підключення електроживлення та комунікацій
3	ІЧ-приймач сигналу

Од. вим.: мм

AC09BQ.NSJR / AC12BQ.NSJR

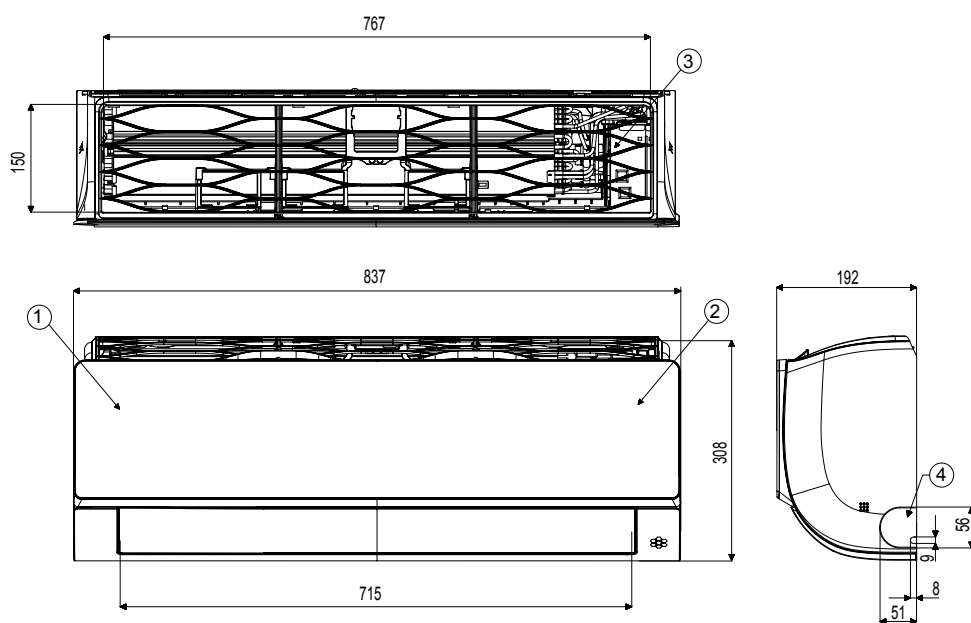

№.	Опис
1	Передня панель
2	Дисплей та ІЧ-приймач сигналу
3	Повітряний фільтр
4	Отвір для трубопроводу та кабелю

Од. вим.: мм

НАСТІННІ

MJ05PC.NSJ / MJ07PC.NSJ / MJ09PC.NSJ / MJ12PC.NSJ / MJ15PC.NSJ

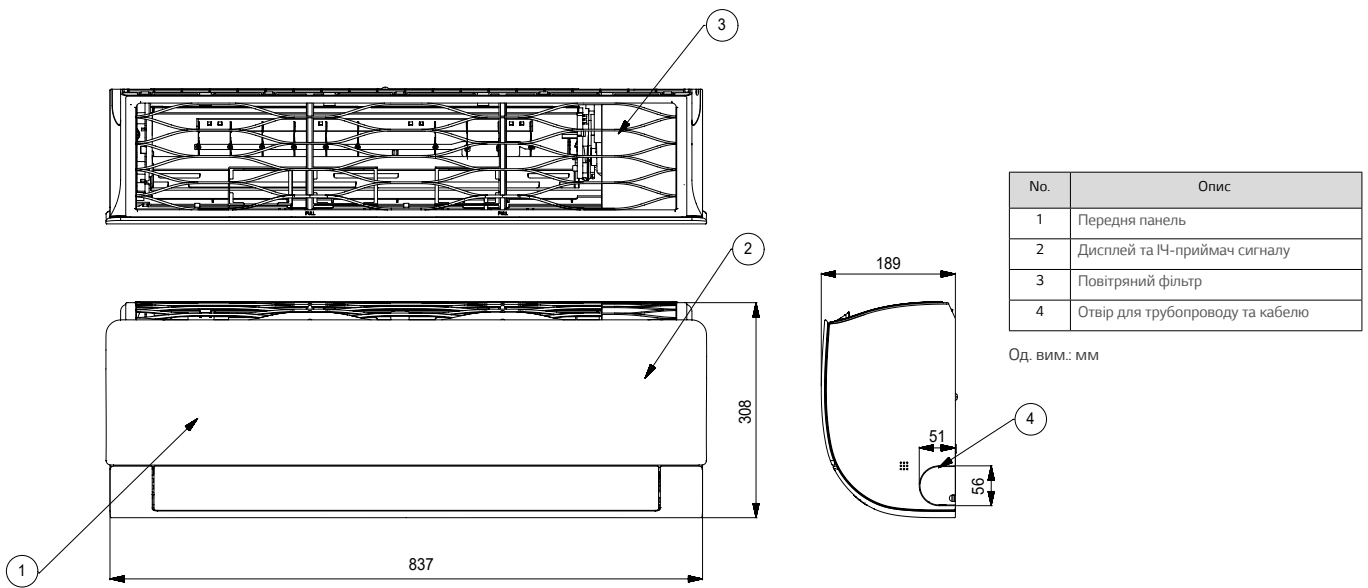

MJ18PC.NSK / MJ24PC.NSK

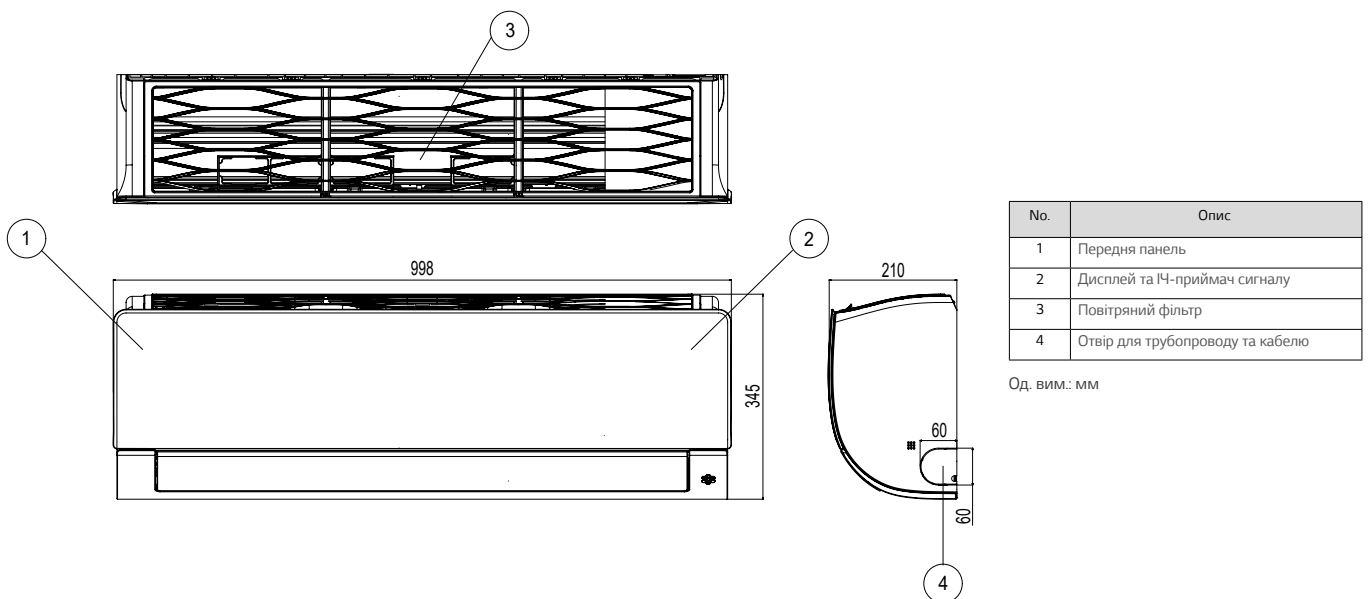

KACETHI

MT06R.NR0 / MT08R.NR0 / CT09R.NR0 / CT12R.NR0

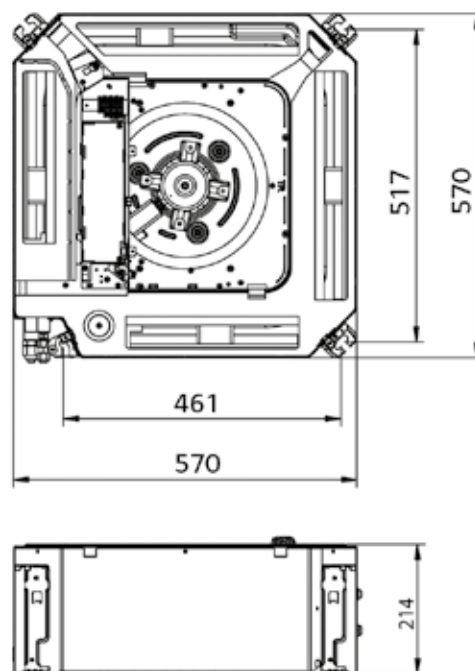
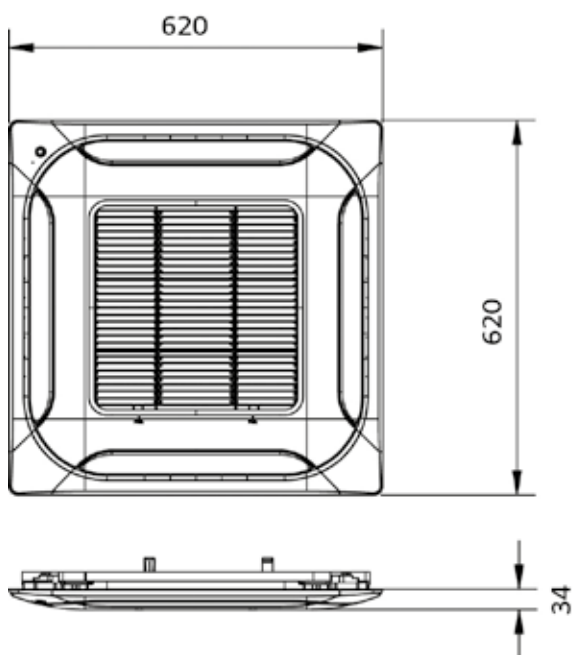

CT18R.NQ0

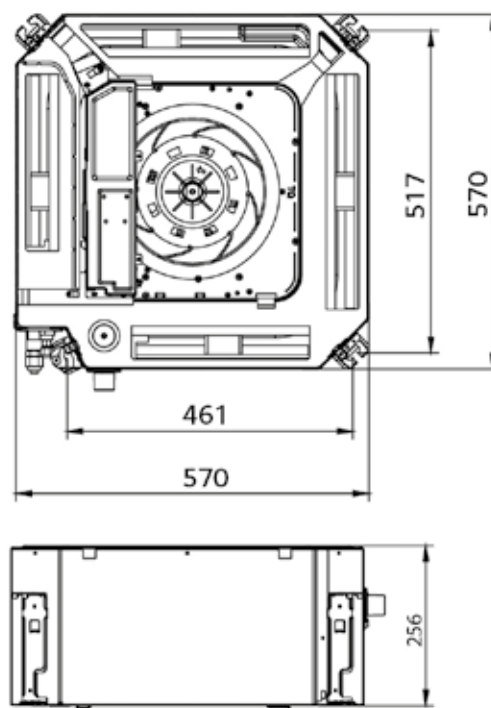
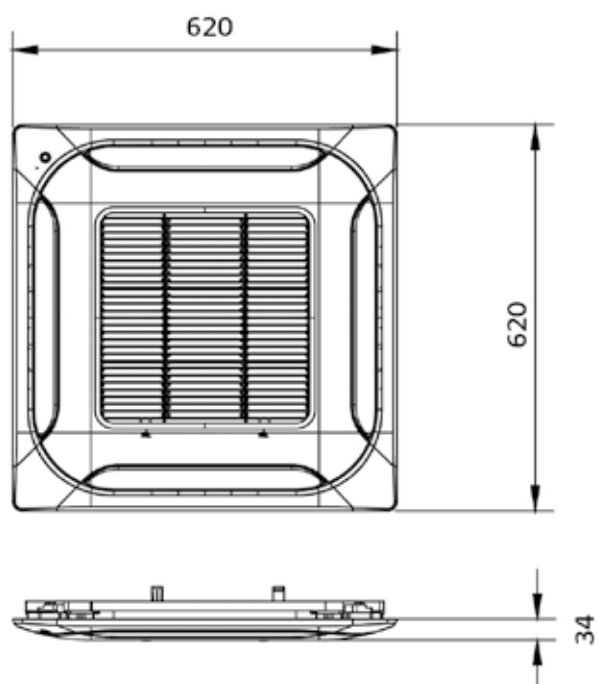

ГАБАРИТНІ РОЗМІРИ БЛОКІВ

КАСЕТНІ

CT24R.NP0

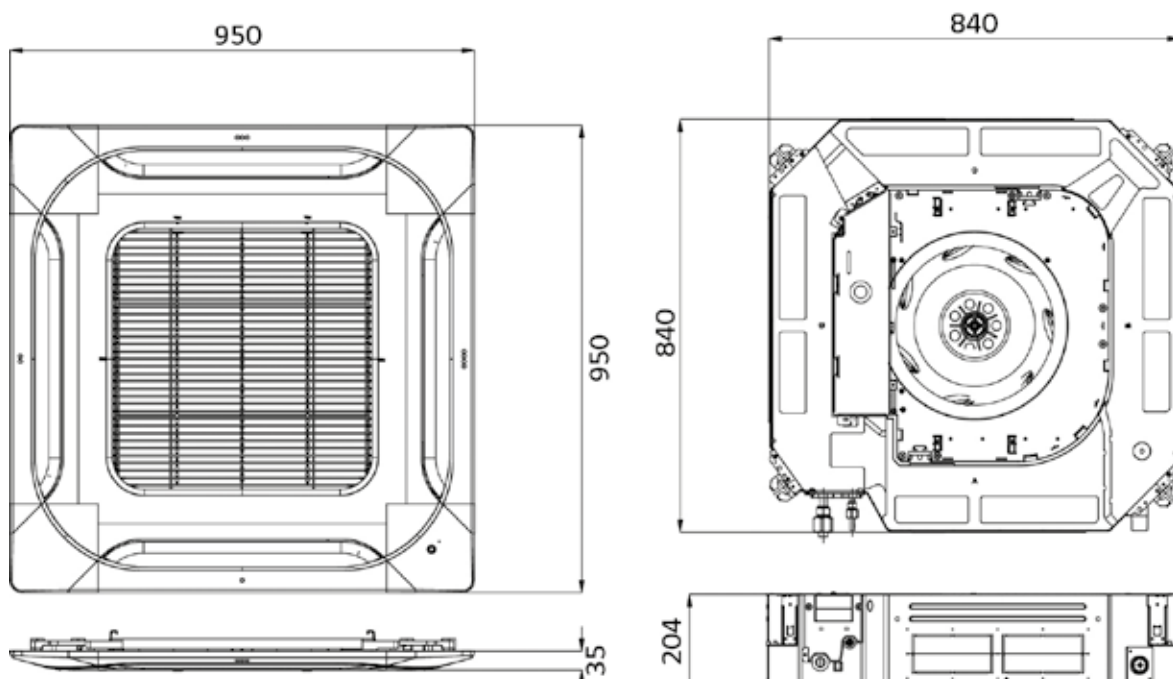

UT36R.NM0 / UT42R.NM0 / UT48R.NM0 / UT60R.NM0

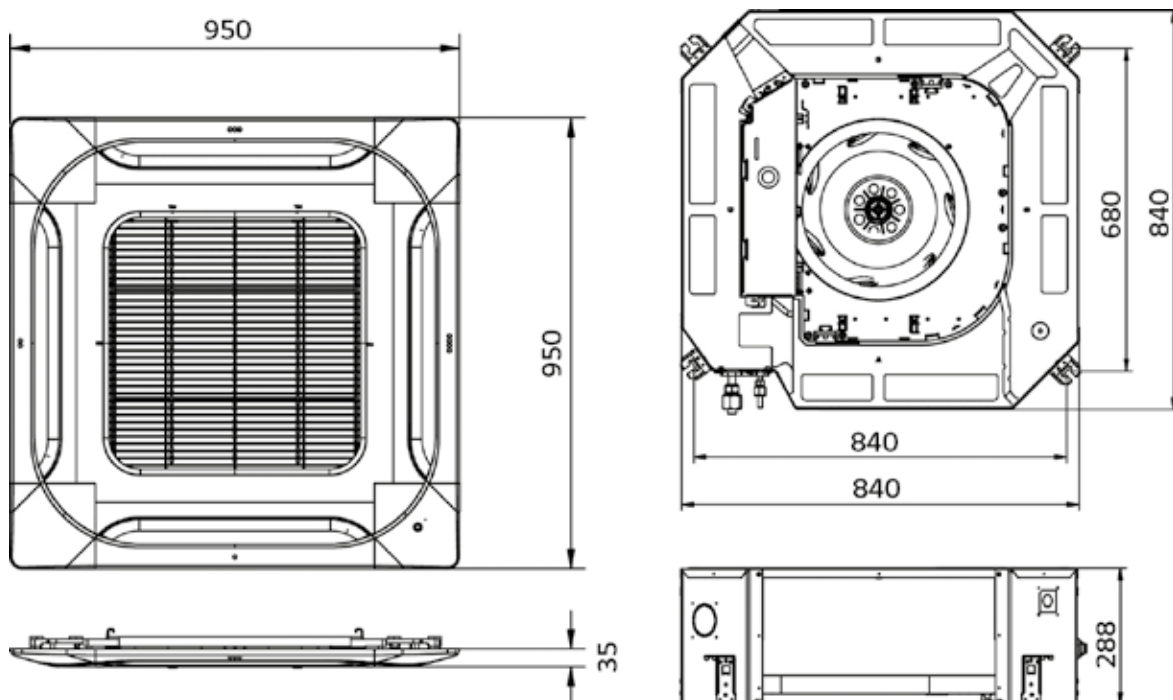

KACETHI

MT09R.NU1 / MT11R.NU1

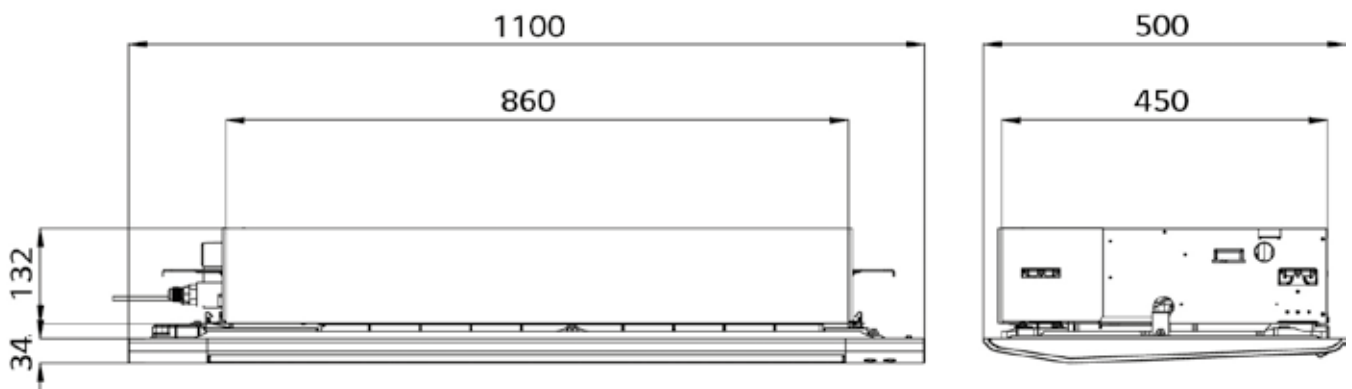

КАНАЛЬНІ

UB70W.N94R0 / UB85W.N94R0

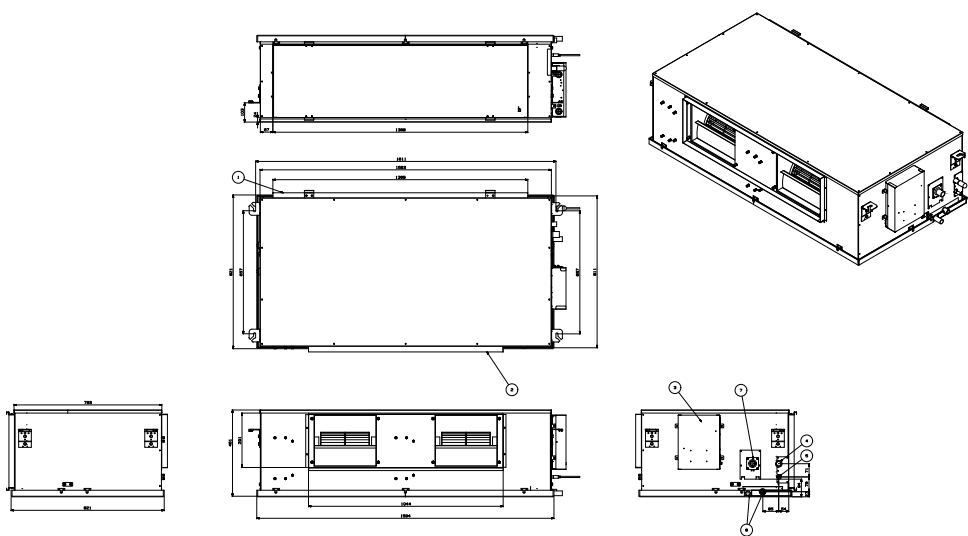

No.	Опис
1	Забір повітря
2	Подача повітря
3	Контрольна панель
4	Підключення газового трубопроводу
5	Підключення рідинного трубопроводу
6	Підключення дренажного трубопроводу
7	Дренажна помпа (опція)

Од. вим.: мм

ГАБАРИТНІ РОЗМІРИ БЛОКІВ

КАНАЛЬНІ

CL09R.N20 / CL12R.N20 / CL18R.N20

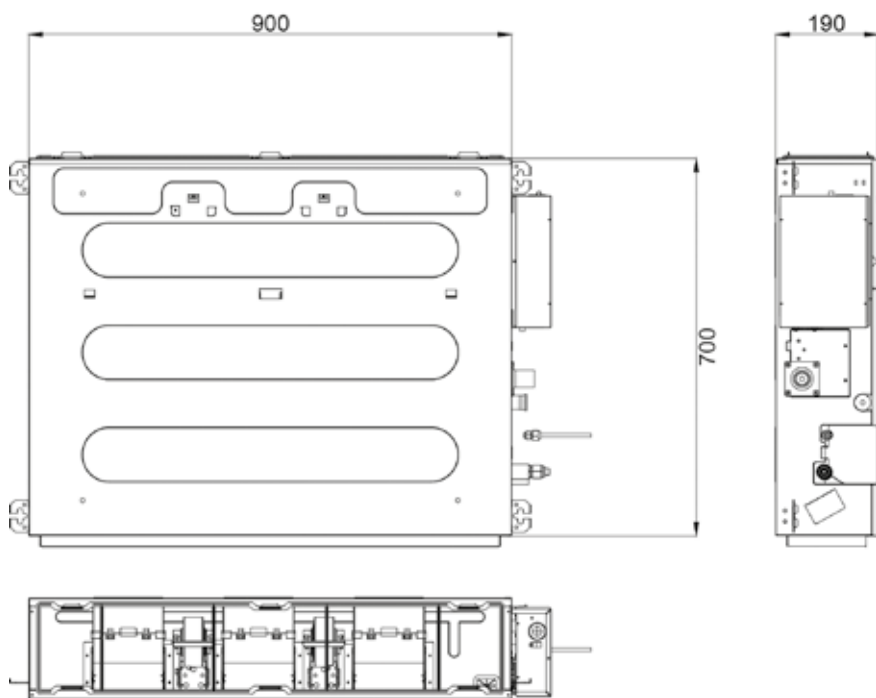

CL24R.N30

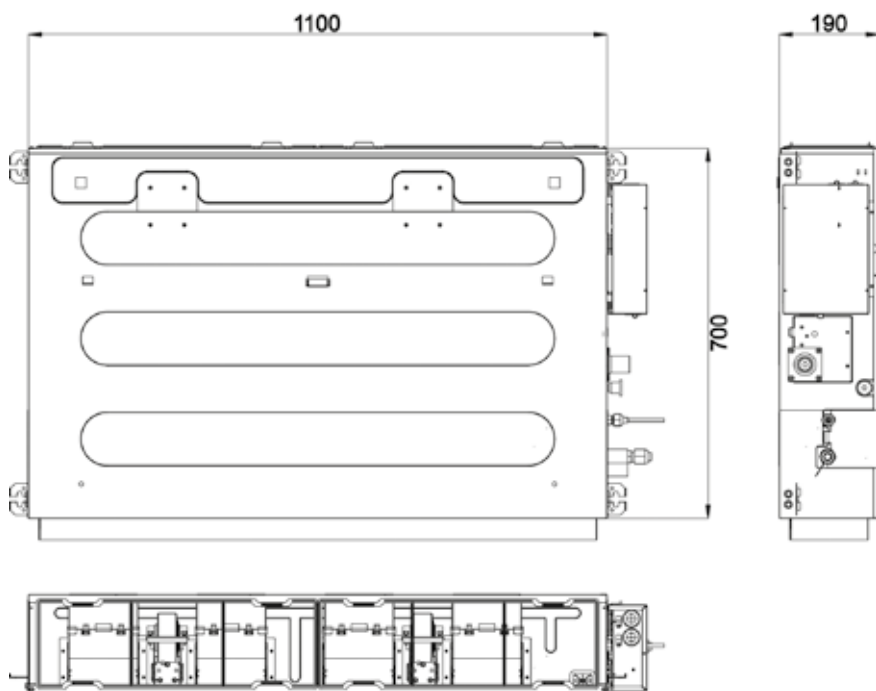

КАНАЛЬНИ

CM18R.N10 / CM24R.N10

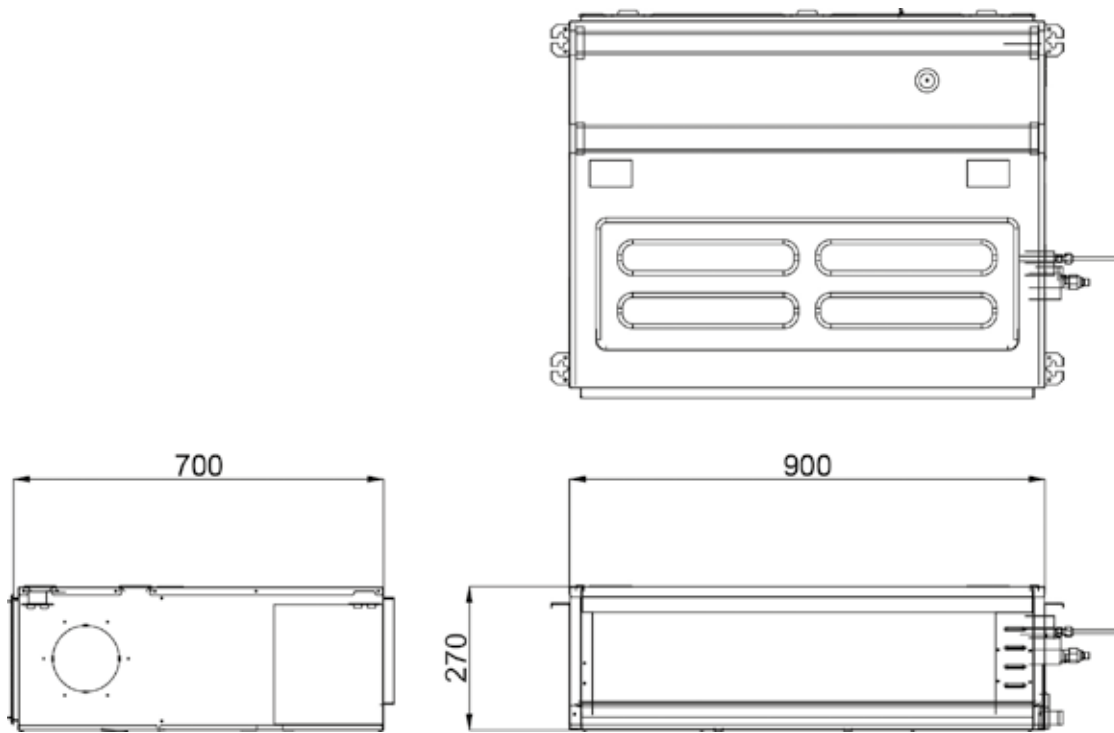

UM36R.N20 / UM42R.N20

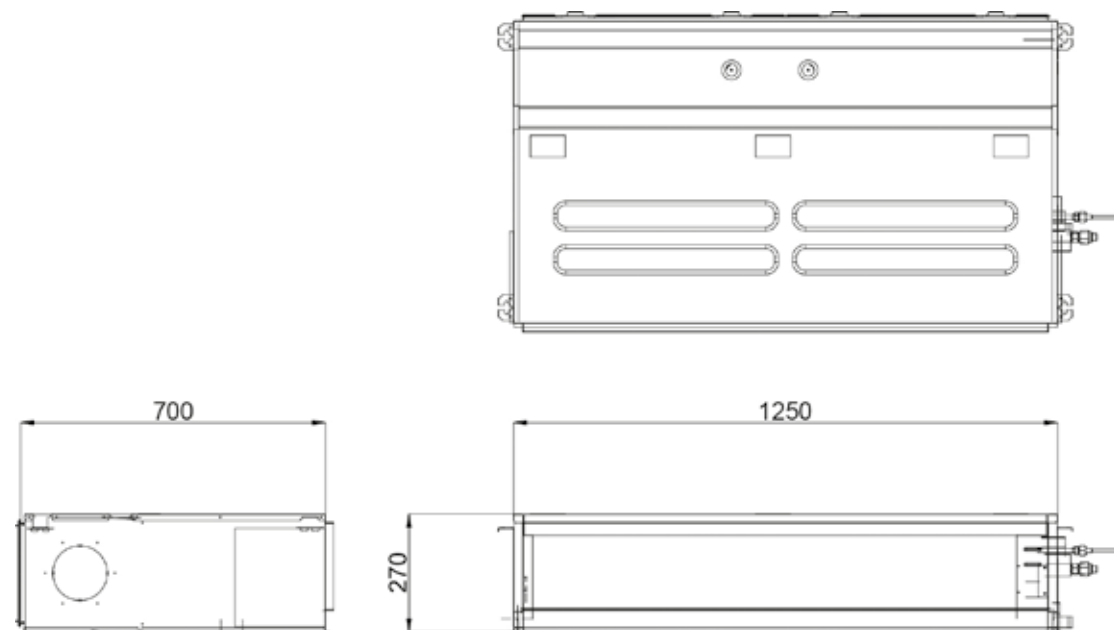

ГАБАРИТНІ РОЗМІРИ БЛОКІВ

КАНАЛЬНІ

UM48R.N30 / UM60R.N30

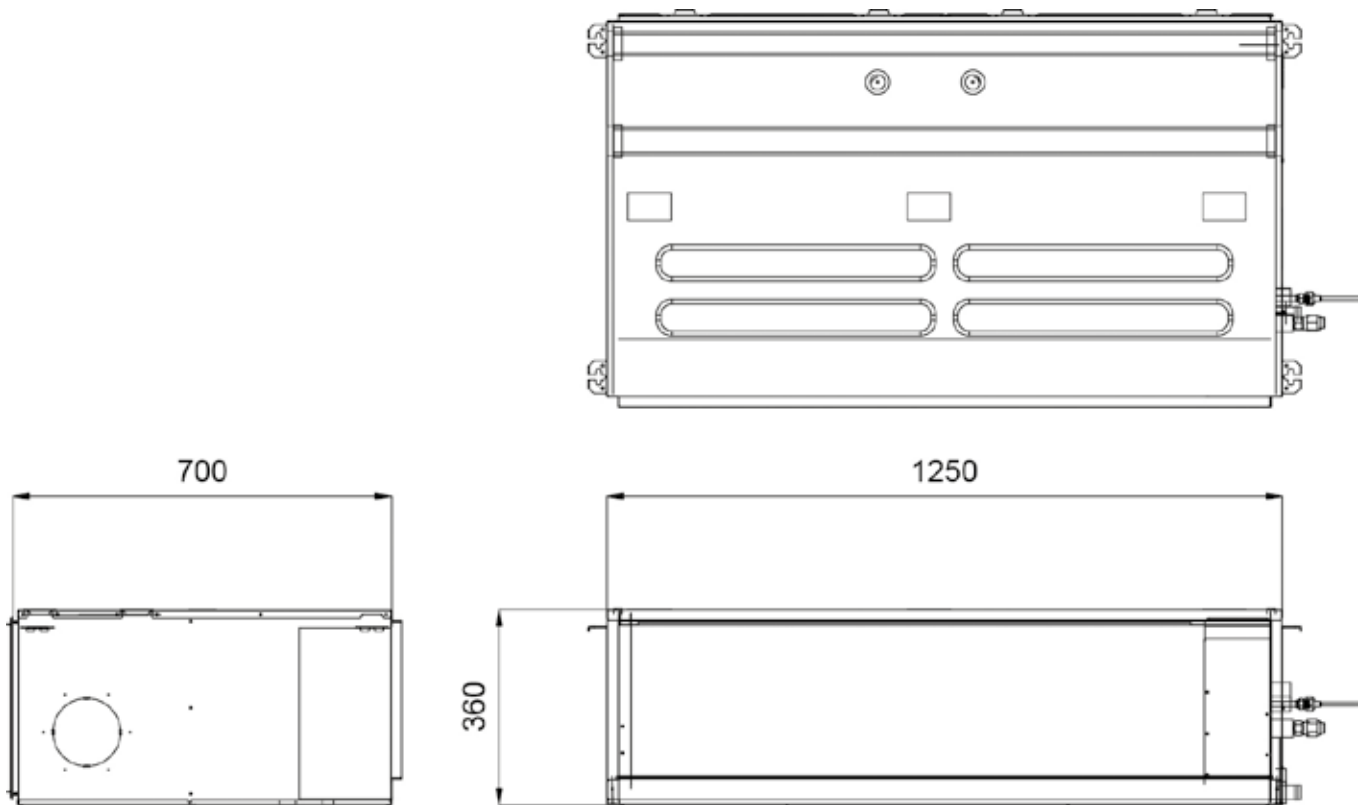

СТЕЛЬОВІ

UV18R.N10 / UV24R.N10

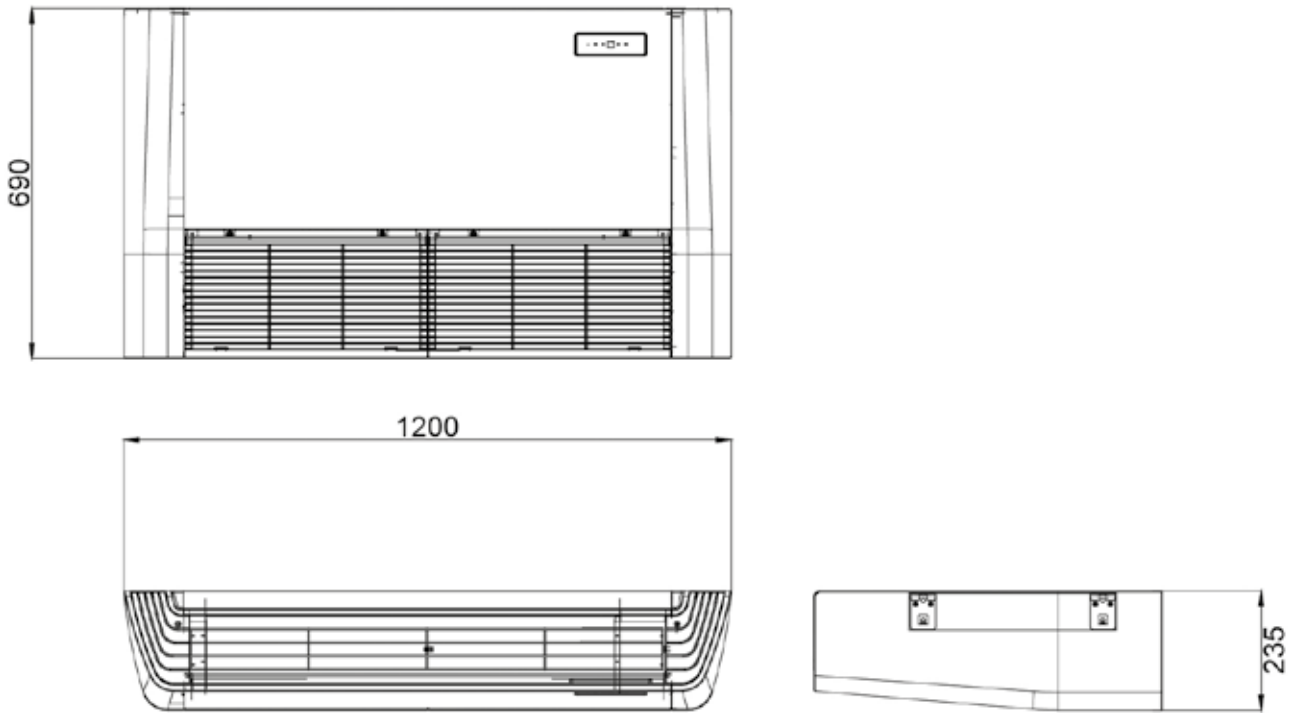

UV36R.N20 / UV42R.N20 / UV48R.N20 / UV60R.N20

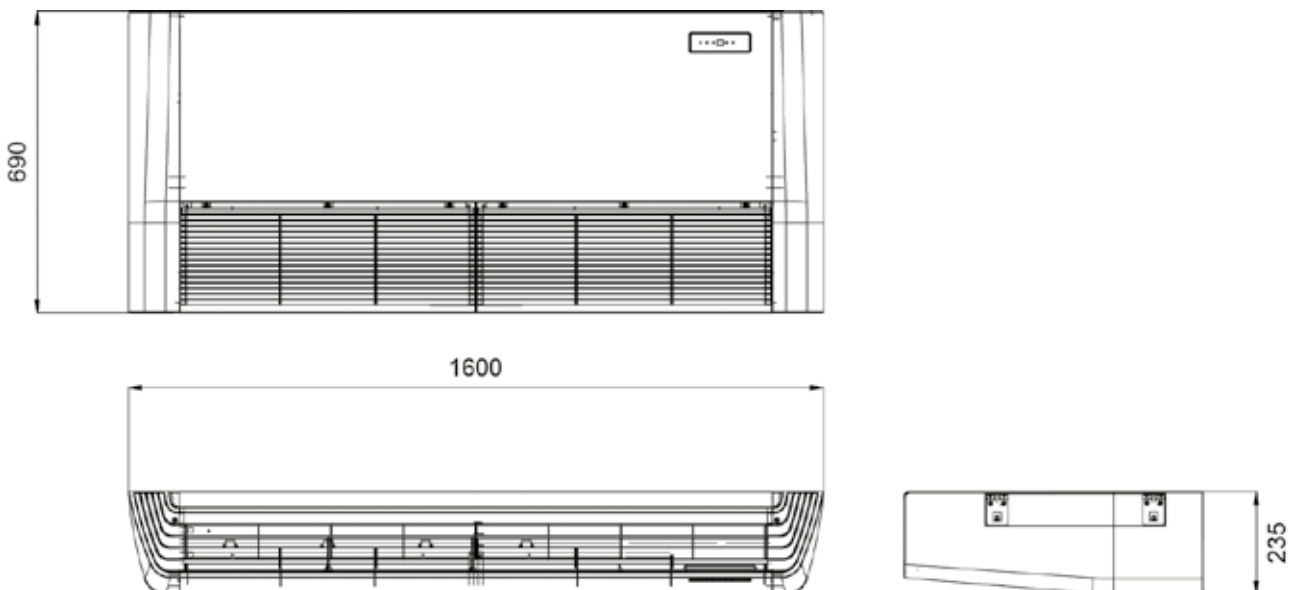



ПРЕДСТАВНИЦТВО LG ELECTRONICS

01601, Україна, Київ, вул. Мечникова, 2А

www.lg.com/ua

КЛІЄНТСЬКА ПІДТРИМКА:

Гаряча лінія 0 800 303 000



Системи кондиціонування повітря, вироблені компанією LG Electronics, мають сертифікат якості ISO9001, сертифікат екологічної безпеки ISO14001 та сертифікат відповідності митного союзу.

Технічні характеристики, особливості конструкції, що містяться у цьому каталозі, можуть бути змінені без попереднього повідомлення. Copyright © 2021. Всі права захищені. Надруковано в Україні.